

ROBOTER-POOLREINIGER BEBUTZERHANDBUCH

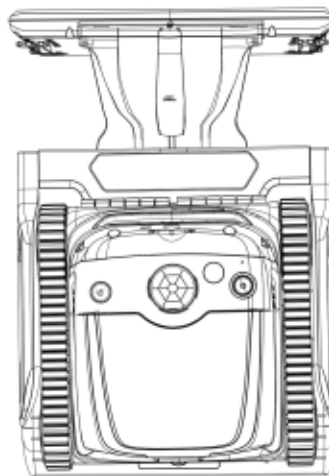

WYBOT S2 Solar Vision

WYBOT®

Lesen Sie das gesamte Handbuch durch, bevor Sie Ihren neuen Roboter-Poolreiniger in Betrieb nehmen, und bewahren Sie dieses Handbuch zum Nachschlagen griffbereit auf.



Danke, dass Sie sich für WYBOT Produkte entschieden haben, Ihre Unterstützung bedeutet uns sehr viel. Fortlaufende Bereitstellung der besten Lösung, um Sie von der Poolreinigung zu befreien und die Zeit mit Ihrer Familie zu genießen, ist immer unser Bestreben.

Der WYBOT Roboter-Poolreiniger ist darauf ausgerichtet, Ihnen hohe Effizienz, geringen Stromverbrauch, einfache Bedienung und gründliche Poolreinigung zu bieten.

Sein einzigartiges Aussehen und seine zuverlässigen Funktionen wie Ein-Knopf-Aktivierung, leistungsstarke Absaugung und Schrubben, Feinfiltration, intelligente Navigation, Fernbedienung und hohe Kompatibilität mit unterschiedlichen Poolformen und Konstruktionsmaterialien sichern Ihnen eine komfortable, intelligente und optimale Poolreinigung.

Sollten Sie Fragen haben, können Sie uns gerne per E-Mail kontaktieren oder unsere Website besuchen. Wir freuen uns sehr Ihre Ratschläge zu unserer kontinuierlichen Verbesserung zu hören.

Sicherheitshinweise

Warnung

Lesen Sie die Bedienungsanleitung sorgfältig durch, bevor Sie den Reiniger verwenden. Ihre Sicherheit ist das Wichtigste. Bitte lesen Sie sich die Anleitung durch und bedienen Sie das Gerät entsprechend. WYBOTICS Co., Ltd. kann nicht für Schäden oder Verletzungen haftbar gemacht werden, die durch unsachgemäße Benutzung entstehen.

Wird das Gerät nicht gemäß den Warnhinweisen betrieben, kann dies zu schweren Verletzungen, Stromschlägen oder zum Tod führen.

1. Benutzen Sie nur das von WYBOTICS Co., Ltd. empfohlene oder verkaufte Zubehör.
2. Benutzen Sie nur die originale und autorisierte Ladestation. Vermeiden Sie das Aufladen anderer Gerätetypen mit dieser Station. Eine unsachgemäße Benutzung kann zu Überhitzung oder zum Auslaufen von ätzender Flüssigkeit aus der Batterie führen.
3. Unterbrechen Sie die Stromzufuhr, bevor Sie Wartungsarbeiten durchführen oder das Gerät aus dem Schwimmbecken herausnehmen.
4. Sollte die Ladestation nicht ordnungsgemäß funktionieren, schalten Sie die Stromversorgung sofort aus und entfernen Sie den Roboter-Reiniger aus der Station. Kontaktieren Sie umgehend einen Fachmann.
5. Vergewissern Sie sich, dass der Ladeanschluss trocken ist, bevor Sie das Ende des Ladegeräts anschließen.
6. Vergewissern Sie sich, dass die Steckdose durch einen Fehlerstromschutzschalter (GFCI) und einen Erdschlussunterbrecher (ELI) geschützt ist.
7. Benutzen Sie kein beschädigtes Ladegerät, um einen Stromschlag zu vermeiden.
8. Versuchen Sie nicht, ein nicht genehmigtes Verlängerungskabel zu verwenden, um das Ladegerät mit dem Roboter zu verbinden.
9. Erlauben Sie Kindern niemals, auf dem Reiniger/der Dockingstation zu fahren oder damit zu spielen.
10. Erlauben Sie Kindern nicht, das Gerät oder die Docking-Station zu bedienen oder zu warten.
11. Betreten Sie das Schwimmbecken nicht, solange der Roboter darin arbeitet.
12. Stellen oder laden Sie das Gerät niemals in entflammaren Umgebungen auf.
13. Nur lizenzierte Fachleute dürfen die abgedichteten Teile des Roboters demontieren.

Sicherheitshinweise

Vorsichtsmaßnahmen

Wenn das Gerät nicht gemäß den Sicherheitshinweisen betrieben wird, kann es zu Schäden am Gerät kommen.

1. Installieren Sie das Solarpanel und die Docking-Station gemäß den Schritten in der Anleitung.
2. Sollte sich die Schwimmbadauskleidung lösen oder beschädigt sein, reparieren Sie diese bitte, bevor Sie die Dockingstation an der Wand montieren.
3. Laden Sie das Gerät vor der ersten Benutzung auf.
4. Laden Sie den Reiniger nicht übermäßig auf, da dies die Lebensdauer der Batterie verkürzt.
5. Laden Sie den Reiniger auf, bevor Sie ihn für längere Zeit (mehr als 6 Monate) aufbewahren, damit die Batterie eine optimale Lebensdauer behält.
6. Benutzen Sie den Reiniger nicht, während der Poolfilter arbeitet.
7. Denken Sie daran, den Filterkorb und den Feinstfilter nach jedem Gebrauch zu waschen und zu reinigen.
8. Lagern Sie den Reiniger an einem kühlen und belüfteten Ort, abseits von direkter Sonneneinstrahlung oder einer Wärmequelle.
9. Treten Sie nicht auf das Solarpanel und üben Sie keinen Druck auf die Oberfläche aus.
10. Benutzen Sie den Pool-Reiniger nur bei den folgenden Wasserbedingungen:

Chlor	Maximal 4 mg/L
pH-Wert	7.0 - 7.8
Temperatur	41 - 95 °F (5 - 35 °C)
NaCl	Maximal 5000 PPM

INHALT

01 / WYBOT AUF EINEN BLICK	01
Externe Produktübersicht	01
Produktinterner Überblick	03
Packliste	04
02 / SOLAR-KIT INSTALLIEREN	05
03 / DOCKINGSTATION ANSCHLIESSEN	06
04 / ERSTE SCHRITTE	07
Laden Ihres neuen WYBOT	07
Einrichten Ihres neuen WYBOT	10
<i>Verbinden Sie sich mit Ihrer App</i>	10
<i>Wählen Sie Ihren Reinigungsmodus</i>	11
<i>Schmutzfang (nur Bodenreinigung)</i>	12
Ihren neuen WYBOT in Betrieb nehmen	13
05 / EINE FILTERREINIGUNG DURCHFÜHREN	14
06 / ZURÜCK IN DIE DOCKINGSTATION STELLEN	15
07 / GERÄTESPEZIFIKATION	16
08 / BEGRENZTE GARANTIE	17
09 / WIE SIE IHR GERÄT WARTEN KÖNNEN	17
10 / FAQ & FEHLERBEHEBUNG	18
11 / ZERTIFIZIERUNG	20
12 / WYBOT KUNDENDIENST	20

01 / WYBOT AUF EINEN BLICK

Externe Produktübersicht

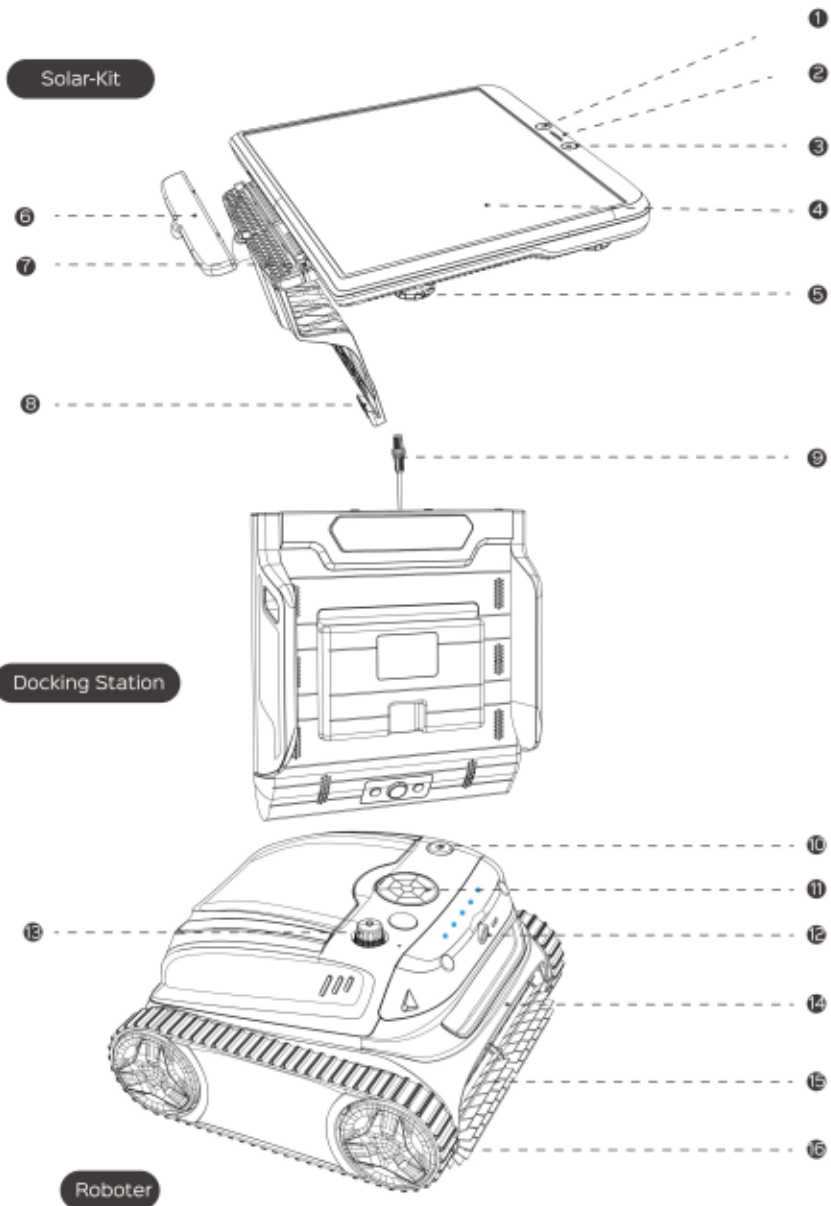

- 1 Start-Taste**
Startet das Solarpanel und die Routinereinigung.
- 2 LED-Anzeige**
Zeigt den aktuellen Status des Roboters an.
- 3 Home-Taste**
Ruft den Roboter zurück in die Dockingstation.
- 4 Solarpanel**
Lädt den Roboter auf.
- 5 Nivellierschraube**
Zum Einstellen der Position des Solarkits.
- 6 Schutzabdeckung**
Schützt das Solarkit.
- 7 Winkeleinstellschraube**
Stellen Sie den Winkel des Solar-Kits so ein, dass die Station gut befestigt ist.
- 8 Haken**
Zum Einhängen der Dockingstation
- 9 Stromanschluss**
Schließt die Dockingstation an das Solarkit an.
- 10 Ein/Aus-Taste**
Einschalten/ Ausschalten des Geräts
- 11 Pumpe**
pumpt das Wasser durch das Fenster ab
- 12 Kamera**
Startet den Betrieb im Vision-Modus
- 13 Ladeanschluss**
Schließen Sie das Ladegerät an
- 14 Handgriff**
Entnehmen und transportieren Sie das Gerät damit
- 15 Scheuerbürste**
Schrubbbürste
- 16 Verfolgen**
Verbessert die Fähigkeit des Geräts, Wände und verschiedene Hindernisse zu überwinden

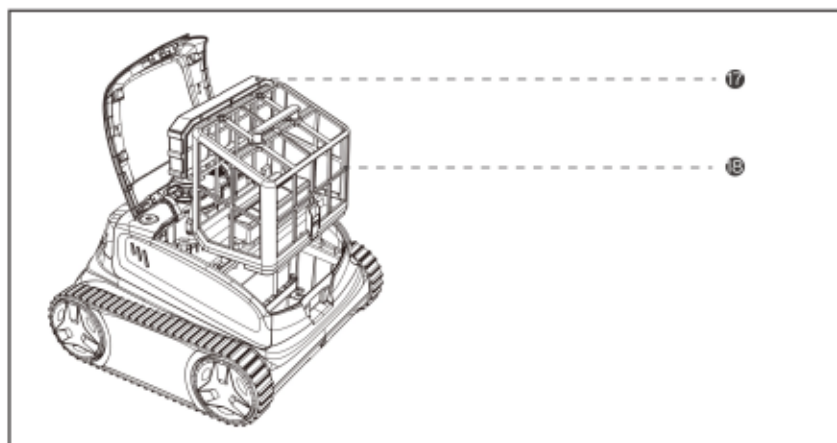
**17 Ultrafeiner Filter**

Ein Zusatzfilter, der dabei hilft, die feinen Schmutzpartikel aufzufangen. Es wird empfohlen, ihn für die Bodenreinigung zu benutzen.

Bitte installieren Sie ihn nicht, wenn das Wasser des Pools stark staubhaltig ist, da dies den Betrieb des Reinigers beeinträchtigen kann.

18 Filterkorb

Bewahren Sie gesammelten Schmutz und Ablagerungen auf, denken Sie daran, ihn vor Beginn der Reinigung zu installieren und waschen Sie ihn nach jedem Gebrauch.

01 / WYBOT AUF EINEN BLICK

Packliste



Solar Kit x 1

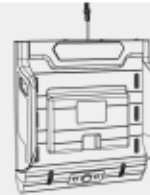

Docking Station x 1

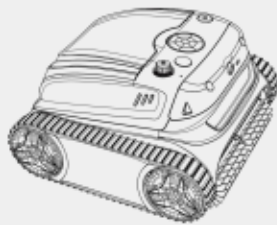

Roboter x 1

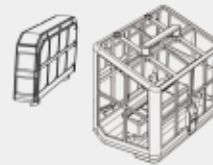

Filter x 2

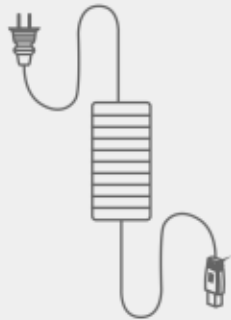

Ladegerät x 1



Gebrauchsanweisung x 2



Schwimmende Blöcke

02 / SOLAR-KIT INSTALLIEREN

Um den Roboter immer mit Energie zu versorgen, sollte das Solarkit, das den Roboter kontinuierlich mit Strom versorgt, gut installiert werden.



Entnehmen Sie das mitgelieferte Solarset und klappen Sie den Haken in die vertikale Position.

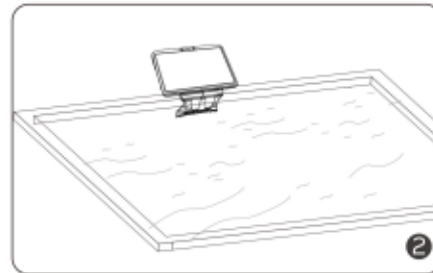

Stellen Sie das Solar-Kit auf das Pooldeck, wo die Oberfläche flach ist und es keine Stufen oder Leitern gibt.

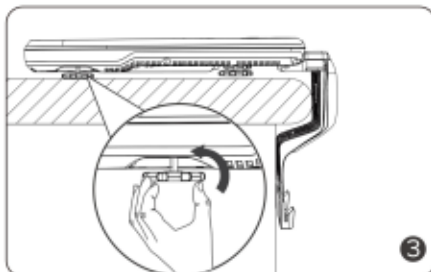

Stellen Sie die Höhe der Nivellierschrauben an der Unterseite des Solar-Kits so ein, dass das Solarpanel auf dem Deck flach genug ist.

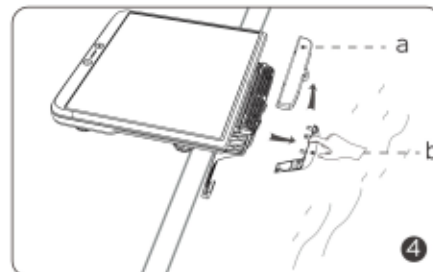

Entfernen Sie die Abdeckungen (in der Reihenfolge a. dann b.) des Solarkits und legen Sie diese zur Seite.

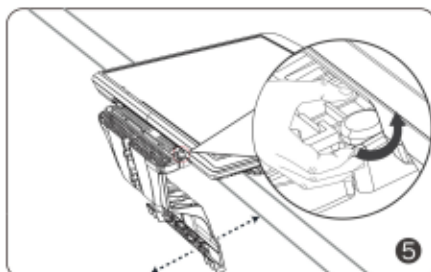

Stellen Sie die Höhe der Schraube so ein, dass der Haken fest an der Wand anliegt, und ziehen Sie sie nach der Befestigung fest.

03 / DOCKINGSTATION ANSCHLIESSEN

Anmerkung:

Vermeiden Sie bei der Installation jedweden Druck auf das Solarmodul.

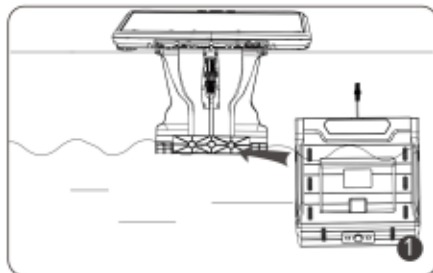

Schließen Sie die Docking-Station an das Solar-Kit an und sorgen Sie dafür, dass das gesamte Set nach der Installation stabil bleibt.

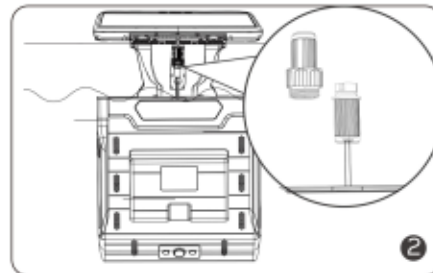

Schrauben Sie die Schutzkappen an den Enden des Solar-Kits und der Docking-Station ab und verbinden Sie sie dann zu einem kompletten Stromkabel.

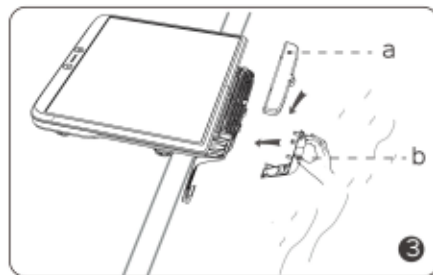

Bringen Sie die Abdeckungen (in der Reihenfolge b. dann a.) wieder am Solarkit an.

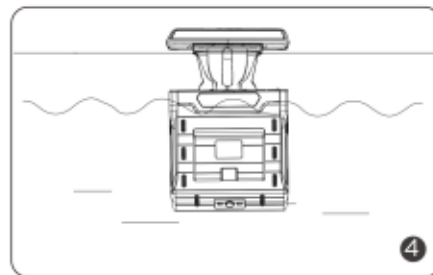

Schließen Sie die gesamte Installation ab.

Anmerkung:

1. Achten Sie darauf, dass die Stelle, an der die Dockingstation installiert wird, eben ist und keine Schäden aufweist, falls die Oberfläche Ihres Schwimmbeckens aus PVC besteht.
2. Achten Sie darauf, dass die Kabelenden von Solar-Kit und Docking-Station trocken sind, bevor Sie sie zusammenschrauben.
3. Die Wassertiefe des Installationsbereichs sollte mindestens 1,2 m betragen, und es sollten sich keine Stufen, Sitzgelegenheiten oder Licht unter der Dockingstation befinden.

04 / ERSTE SCHRITTE

Laden Sie Ihren neuen WYBOT auf

Das Gerät verfügt über eine wiederaufladbare Lithium-Ionen-Batterie. Sie müssen die Batterie vor dem ersten Benutzen und bei niedrigem Batteriestand aufladen.

Laden Sie Ihren Roboter mit dem DC-Ladegerät auf

Schließen Sie Ihr Gerät mit dem mitgelieferten Kabel und Adapter an eine Steckdose an.

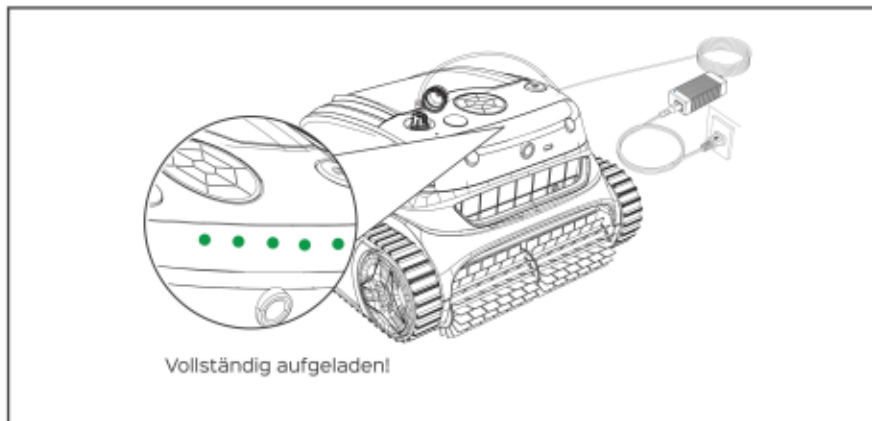

Der Adapter hat eine Anzeige, die mit  blauem Licht den Status der Stromversorgung anzeigt.

Die LED-Anzeigen auf der Oberseite des Roboters leuchten dauerhaft grün, wenn er vollständig aufgeladen ist.

Anmerkung:

1. Beim Aufladen sollten Sie dafür sorgen, dass Ihr Gerät mindestens 3m (ca. 10ft) vom Rand des Schwimmbeckens entfernt ist.
2. Zur Verringerung des Brandrisikos sollten Sie Ihr Gerät und den Adapter beim Aufladen von direkter Sonneneinstrahlung oder Wasser fernhalten.
3. Zu Ihrer eigenen Sicherheit sollten Sie sich vor dem Aufladen vergewissern, dass das Gerät ausgeschaltet ist und der Ladeanschluss trocken ist.
4. Die beste Ladeumgebung ist eine Temperatur von 32 ™ -95 ™ (0 ℃ -35 ℃) und eine Luftfeuchtigkeit von 5%-95%.

04 / ERSTE SCHRITTE

Laden Sie Ihren neuen WYBOT auf

Laden Sie Ihren Roboter mit dem Solarpanel auf

Nach der Installation des Solar-Kits und der Docking-Station können Sie Ihren Roboter aufladen.

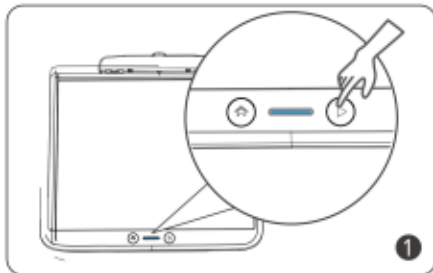

Drücken Sie die Starttaste auf dem Solar-Kit, um das Solarpanel und die Dockingstation einzuschalten. (Wenn kein Licht angezeigt wird, lassen Sie das Solarpanel und die Dockingstation für 2 Stunden in der Sonne.)



Schalten Sie das Gerät ein, indem Sie die Ein/Aus-Taste drücken. Die LED-Anzeige auf der Oberseite leuchtet dauerhaft grün, um den aktuellen Batteriestand anzuzeigen, und leuchtet dann dauerhaft blau, wenn das Gerät eingeschaltet ist.

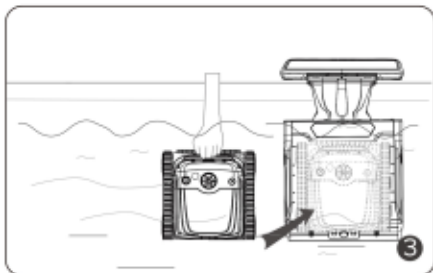

Halten Sie den Griff des Reinigers, tauchen Sie den Roboter in den Pool. Stellen Sie ihn direkt auf die Dockingstation, um mit dem Laden zu beginnen, nachdem Sie die Luft im Inneren abgeklopft haben.

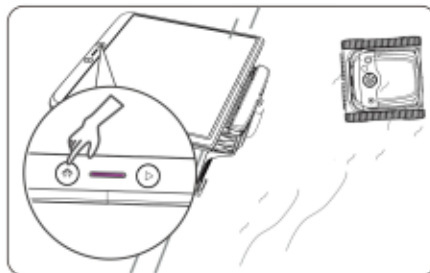

Alternativ können Sie den Roboter vertikal in den Pool stellen. Warten Sie, bis der Roboter die Selbstkalibrierung abgeschlossen hat. Drücken Sie die Home-Taste, um ihn zum Laden zurückzurufen.

Anmerkung:

1. Halten Sie die Dockingstation unter Wasser, wenn Sie den Roboter aufladen.
2. Laden Sie keine Geräte an Land über die Dockingstation.

Anmerkung:

3. Wenn Sie mit dem Solar-Kit Aufträge an den Roboter senden, müssen Sie das Gerät erst aufwecken, indem Sie eine beliebige Taste an der Seite drücken, und dann mit dem Senden der Aufträge beginnen.
4. Wenn das Wetter ungünstig ist oder der Roboter einen niedrigen Akku hat, wird empfohlen, den Roboter direkt auf die Dockingstation zu setzen.

Nachfolgend finden Sie die Anzeige der LED-Leuchten, mit denen Sie sich über den jeweiligen Gerätestatus informieren können.

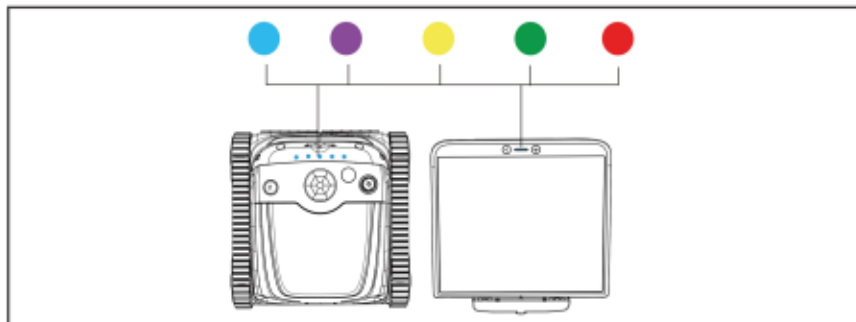

Gerät	LED-Leuchte	Anzeige	Status
Roboter	● (blau)	Dauerhaft	Einschalten
		Blinkend	In Betrieb
	● (lila)	Dauerhaft	Verbindung zur App und aktueller Reinigungsmodus
	● (gelb)	Blinkend	Niedriger Batteriestand oder unter Selbstparken im Pool
	● (grün)	Blinkend	Aufladen im Gange
		Dauerhaft	Vollständig aufgeladen
	● (rot)	Dauerhaft oder blinkend	Störung
Solar Kit	— (blau)	Dauerhaft	Einschalten
	— (lila)	Dauerhaft	Kann den Roboter steuern
	— (grün)	Dauerhaft oder blinkend	Aufladen
	— (rot)	Dauerhaft oder blinkend	Störung

Anmerkung:

1. Um einen gewünschten Arbeitsstatus beizubehalten, müssen Sie die Docking station immer eingeschaltet lassen.
2. Sobald das gelbe Licht blinkt, kehrt der Roboter-Poolreiniger zum induktiven Aufladen in die Dockingstation zurück.
3. Falls die rote LED-Leuchte leuchtet, finden Sie die Lösung in diesem Handbuch oder rufen Sie den Kundendienst an.

Verbinden Sie sich mit Ihrer App

Sie können die WYBOT App auf Ihr intelligentes Mobilgerät herunterladen, indem Sie den QR-Code unten scannen oder bei Google Play oder im App Store.



IOS	Android
IOS 15.0 oder höher	Android 8.0 oder höher

Anmerkung:

Vergewissern Sie sich vor der Verbindung mit Ihrer App, dass Ihr Reiniger in der Dockingstation aufgeladen ist.

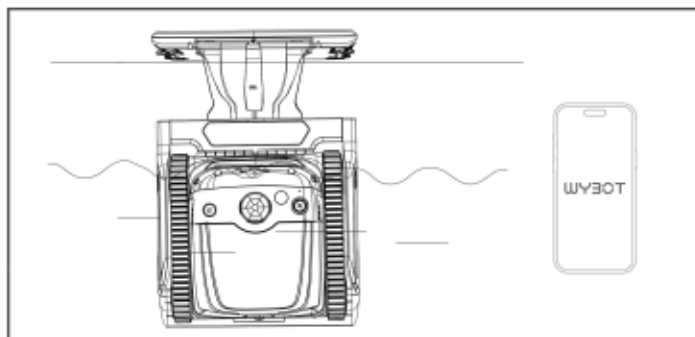

04 / ERSTE SCHRITTE I

Richten Sie Ihren neuen WYBOT ein

Wählen Sie Ihren Reinigungsmodus

Sie können einen Reinigungsmodus für Ihren Reiniger über die App auswählen, nachdem Sie eine Verbindung zu Ihrer App hergestellt oder die „Ein/Aus-Taste“ gedrückt haben.

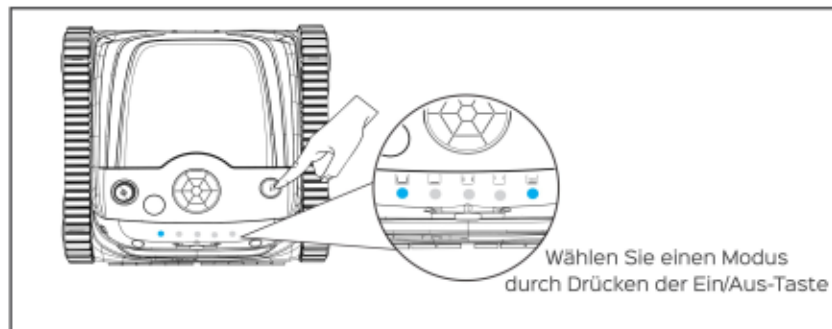

Reinigungsmodus	Icon (Robot)	Reinigung Abdeckung
Standard Komplett-Pool (Zuerst nur über die App auswählen)		Wand+Boden+Wasserlinie
Nur Boden		Pool-Böden
Nur Wand		Pool-Wände
Nur Wasserlinie		Pool-Wasserlinie
Wand, dann Boden (Kombination)		Wand *1+ Boden *1
Turbo-Boden (Zuerst nur über die App auswählen)		Leistungsstarker Reinigungsmodus (nur Bodenreinigung)
Öko-Boden (Zuerst nur über die App auswählen)		Eco-Modus, nur Bodenreinigung
Indikation der Vision- Reinigungstechnologie		Visionbasierte Bodenreinigung Ist aktiviert

Anmerkung:

- Der Standardmodus ist 'Wand dann Boden', und Sie können den spezifischen Modus jeder Ikone über die App anpassen. Zum Beispiel können Sie die Ikone '' so einrichten, dass sie den Turbo-Bodenmodus darstellt.
- Wenn das Gerät neu startet, wechselt es automatisch in den Reinigungsmodus, den sie zuletzt eingestellt haben.

04 / ERSTE SCHRITTE

Richten Sie Ihren neuen WYBOT ein

Schmutzfang (nur Bodenreinigung)

Wenn Sie die Einstellung 'Dreckjagd' über die App aktiviert haben, beginnt Ihr Reiniger automatisch mit der Bodensäuberung auf einem hoch-effizienten Reinigungsweg, nachdem die Reinigung abgeschlossen ist.

Während der Reinigung erkennt die Kamera an der Vorderseite des Reinigers automatisch die Verschmutzungen vor dem Becken, sobald sie diese erkannt haben, und zielt auf sie.

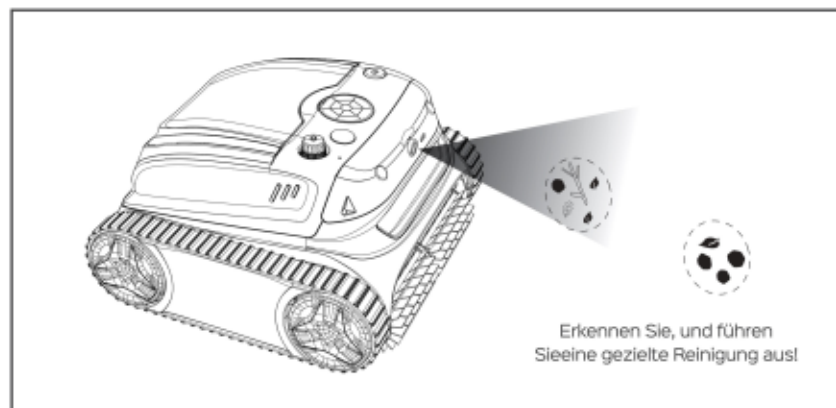

Der Roboter muss seine Schmutzerkennung von Anfang an verbessern, und er kann während der Reinigung seine Bodenschmutzarten einschalten und aufzeichnen. Er erreicht seine beste Reinigungsleistung nach einem Monat Reinigung.

Ihr WYBOT verbessert kontinuierlich seine Leistungsfähigkeit. Bitte helfen Sie mit, ihn auf den neuesten Stand zu bringen, um die beste Reinigungsleistung zu erzielen.

Anmerkung:

1. Die Kamera auf der Vorderseite ist bei Auslieferung durch eine Folie geschützt. Bitte ziehen Sie diese ab, bevor Sie den „Reinigungsmodus für die Schmutzjagd“ ausführen.
2. Die Kamera des Roboters wird nur eingeschaltet, während er unter Wasser ist.
3. Der Modus für den Schmutzfang wird auf visueller Basis ausgeführt, daher muss die Kamera vor Staub und Kratzern geschützt werden, da dies ihre Leistung beeinträchtigen kann.

04 / ERSTE SCHRITTE

Starten Sie Ihren neuen WYBOT

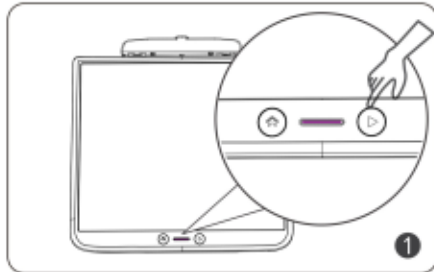

Drücken Sie die Start/Stopp-Taste an der Docking-Station oder klicken Sie auf die Reinigungsstart-Taste in der APP, um die Poolreinigung zu starten.



Lassen Sie ihn zurück auf den Boden des Pools fahren.

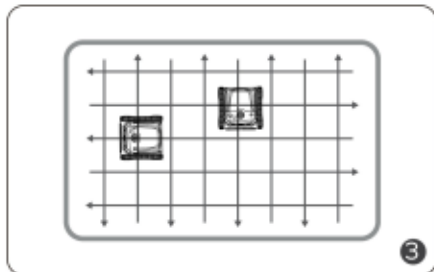

Der Roboter beginnt mit der Reinigung der Wände, des Bodens und der Wasserlinie, so wie Sie es in der Standard-einstellung oder in der App festgelegt haben.

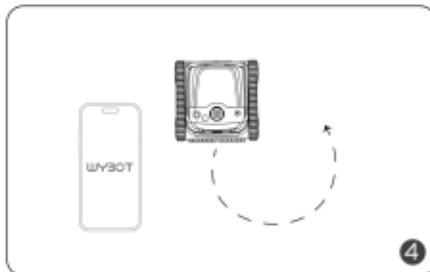

Sie können den Reiniger über die App fernbedienen und die Reinigung bestimmter Bereiche abschließen.



Der Roboter hält automatisch an der Kante der Wand an, wenn er die Reinigung beendet hat oder die Batterie erschöpft ist.

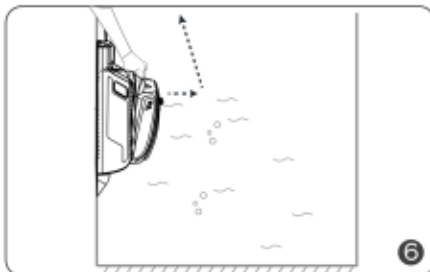

Nehmen Sie den Roboter aus dem Pool und schalten Sie ihn aus.

05 / EINE FILTERREINIGUNG DURCHFÜHREN

Drücken Sie den Griff der Filterabdeckung und heben Sie die Abdeckung hoch.

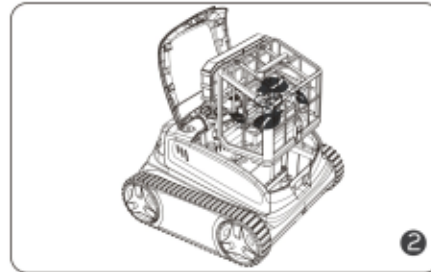
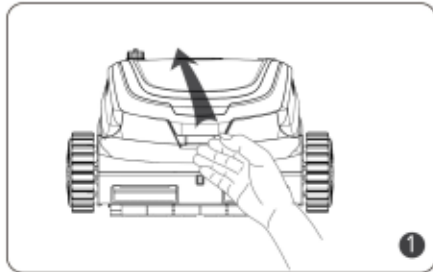

Anmerkung:

1. Sie sollten sicherstellen, dass das Gerät ausgeschaltet ist, wenn Sie die obere Abdeckung öffnen.
2. Sie müssen den Filterkorb nach jedem Benutzen reinigen.

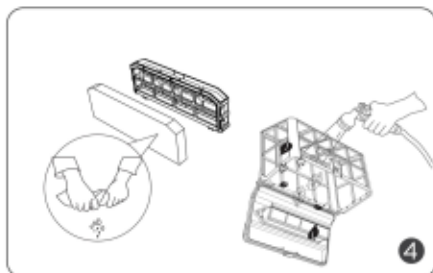

Leeren Sie alle Verschmutzungen aus und spülen Sie sie mit sauberem Wasser ab.



Nach dem Spülen setzen Sie den Filterkorb und den Ultrafeinfilter in den Roboter ein und schließen den Deckel.

Anmerkung:

1. Da sich im Inneren des Reinigers elektrische Komponenten befinden, sollten Sie ihn an einem kühlen und gut belüfteten Ort aufbewahren, fern von direkter Sonneneinstrahlung oder Wärmequellen.
2. Laden Sie den Reiniger auf, bevor Sie ihn für längere Zeit (mehr als 6 Monate) lagern, um die Lebensdauer der Batterie optimal zu erhalten.

06 / ZURÜCK IN DIE DOCKINGSTATION STELLEN

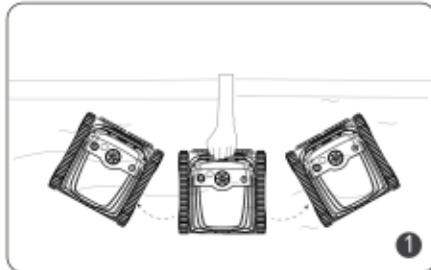

Halten Sie den Griff des Roboters fest und schütteln Sie die Luft im Inneren ab. Setzen Sie ihn senkrecht in das Schwimmbecken. Warten Sie, bis der Roboter die Selbstkalibrierung abgeschlossen hat.

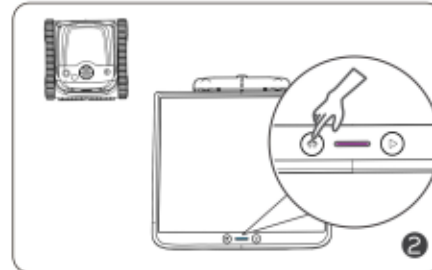

Drücken Sie die Starttaste auf dem Solar-Kit, um den Roboter zur Dockingstation zurückzurufen.

Sollte Ihr Roboter aufgrund einer schwachen Batterie ausgeschaltet sein, können Sie ihn manuell auf die Dockingstation setzen.

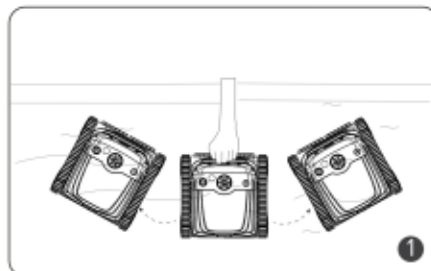

Schütteln Sie den Reiniger waagrecht, um die eingeschlossene Luft herauszulassen.

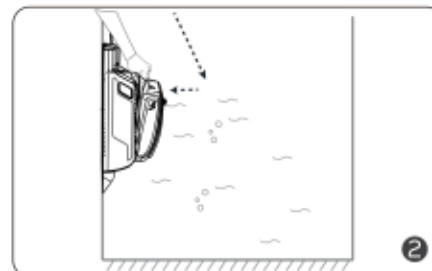

Setzen Sie den Roboter vorsichtig auf die Docking-Station.



Er lädt sich automatisch auf und steht für den nächsten Reinigungszyklus bereit.

07 / GERÄTESPEZIFIKATION

Model	WYBOT S2 Solar Vision
Pool Größe	Bis zu 300 m ² (3229.173ft ²)
Tiefe	9,8 Fuß (3 m)
Geräteabmessung	400(L)*390(W)*255(H) mm
Gewicht	8,5 kg (Roboter) + 12.5 kg (Solar + Station)
Laufzeit	2,5 Stunden
Ladezeit	3 Stunden (direktes Laden)
Spannung	Batterie/25,9V
Strom	90W
Ladegeräteingang	100-240V, 47-63Hz
Ladegeräteausgang	29.4V/2.2A
Batteriekapazität	5200 mAh
Filterung	Doppelte Ebene
Fließrate	14m ³ /H (3962GPH)
Bewegungsgeschwindigkeit	10m/min.
Wasserdichtigkeit	IPX8
OTA-Upgrade	Verfügbar
App-Verbindung	Verfügbar

08 / BEGRENZTE GARANTIE

1. Sämtliche auf dem Markt befindlichen WYBOT Pool-Reiniger wurden geprüft und sind für den Verkauf entsprechend den lokalen Gesetzen zugelassen.
2. Die Garantie gilt nur für den Erstkäufer und ist nicht für den Weiterverkauf und jede andere Art der Übertragung anwendbar.
3. Jegliche Schäden am Gerät, welche durch unsachgemäßen Gebrauch, nicht autorisierte Reparaturen oder Demontage verursacht werden, sind nicht durch die Garantie von WYBOTICS Co. Ltd. abgedeckt.
4. Die Bestellnummer oder der Beleg muss bei jeder Reklamation oder Reparatur innerhalb der Garantiezeit vorgelegt werden.



Scannen Sie den QR-Code für die Garantiebestimmungen..

09 / WIE SIE IHR GERÄT WARTEN KÖNNEN

Sie sollten die Schritte zur Lagerung Ihres Reinigers befolgen, um dessen gute Leistung zu erhalten.

- a) Stellen Sie sicher, dass das Gerät ausgeschaltet ist
- b) Trocknen Sie den Reiniger ab
- c) Laden Sie die Batterie vollständig auf
- d) Store the cleaner in a cool and ventilated place, away from direct sunshine, heat source, frost and squeezing with an ambient temperature between 5 C / 41 F and 45 C / 113 F.
- e) Laden Sie den Reiniger im Abstand von drei Monaten auf, um eine optimale Batterielebensdauer zu gewährleisten.
- f) Halten Sie das Solar-Kit von jeglichem Druck fern

Anmerkung:

Falls Ihr Gerät bei niedrigem Batteriestand oder im ausgeschalteten Zustand über längere Zeit nicht funktioniert, wenden Sie sich bitte an den Kundendienst, um Hilfe zu erhalten. Versuchen Sie zu Ihrer Sicherheit nicht, sie ohne Genehmigung zu demontieren.

10 / FAQ & FEHLERBEHEBUNG

Q: Für welche Poolformen und Konstruktionsmaterialien ist der Reiniger geeignet?

A: Das Gerät kann für rechteckige, ovale oder unregelmäßige Formen von eingelassenen Pools verwendet werden. Geeignete Baumaterialien sind PVC, Guinlite, Fliesen und andere Materialien.

Q: Beeinträchtigen Hindernisse wie Stufen, flache Wasserbereiche, Abflüsse, Abhänge usw. im Pool den Betrieb?

A: Das Gerät kann Stufen, Abflüsse und flache Wasserbereiche überwinden. Die oben genannten Hindernisse können den Reinigungsweg beeinflussen, haben jedoch keinen Einfluss auf den Betrieb des Geräts.

Q: Kann die WYBOT App das Gerät bei der Reinigung unter Wasser steuern?

A: Ja. Sie sollten Ihren Roboter jedoch mit der App verbinden, wenn er an ihr andockt. Sie können Ihre Reinigung planen und ihn jederzeit aus der Ferne steuern.

Falls Sie beim Benutzen des Reinigers auf die folgenden Situationen stoßen, können Sie in der Tabelle nachsehen und sie selbst lösen.

Falls Sie beim Benutzen des Reinigers auf die folgenden Situationen stoßen, können Sie in der Tabelle nachsehen und sie selbst lösen.

10 / FAQ & FEHLERBEHEBUNG

Nr.	Probleme	Details	Mögliche Ursachen	Vorgeschlagene Lösung
1	Kann nicht aufladen	Alle LED-Anzeigen leuchten grün	Versiegelte Teile oder das Ladegerät sind beschädigt.	Vorgeschlagene Lösung
		Es werden keine LED-Anzeigen angezeigt	Das Gerät hat keinen guten Kontakt mit der Dockingstation.	Stellen Sie die Position ein.
2	Ladegerät erlischt	Das Gerät ist gut mit dem Stromnetz verbunden, aber kein Licht leuchtet.	Das Ladegerät ist beschädigt..	Kontakt für Änderungen.
3	Lässt sich nicht einschalten	Es werden keine LED-Anzeigen angezeigt	Niedriger Batteriestand.	Laden Sie das Gerät auf.
4	Funktioniert nicht	Die LED-Anzeigen erlöschen nach einer Weile.	Automatisches Ausschalten nach 3 Minuten ohne Bedienung.	Starten Sie das Gerät neu.
		Die LED-Anzeigen erlöschen nach einer Weile.	Das Flügelrad oder der Filterkorb steckt fest.	Zum Reinigen öffnen.
		Zeigt dauerhaftes rotes Licht	Überhitzungsschutz.	Starten Sie das Gerät nach einer Weile neu.
		Es blinkt ein rotes Licht Es blinkt ein gelbes Licht	Niedriger Batteriestand.	Laden Sie das Gerät auf.
5	Kann die Wand nicht reinige	Falscher Reinigungsmodus.		Wählen Sie den Wandreinigungsmodus
		Stark verschmutztes Pool-Wasser.		Reinigen Sie das Filtersystem.
		Benutzen Sie Baumwollschäum.		Entfernen Sie Baumwollschäum.
		Gyro muss kalibriert werden.		Benutzen Sie die App, um das Gerät zu kalibrieren.
		Das Gewicht des Geräts ist schwer.		Installieren Sie schwimmende Teile.
6	Geringe Reinigungsleistung	Die Firmware ist nicht die neueste Version.		Aktualisieren Sie sie, indem Sie die App benutzen.
		Bodenreinigungsmodus		Wechseln Sie zur Reinigung des gesamten Pools.
7	Der vordere Teil hebt sich häufig	Filterkorb voll		Reinigen Sie das Filtersystem.
8	Der Reinigungspfad hat kein Muster	Gyro muss kalibriert werden.		Benutzen Sie die App, um das Gerät zu kalibrieren.
9	Das Gerät steckt an Hauptabflüssen oder Bodenleuchten fest/rains or floor lights	Das Hindernis ist höher als 30mm (1.2ft)		Lösen Sie das Gerät manuell aus der Verankerung.
10	Das Gerät kann nicht in die Dockingstation zurückgerufen werden.	Keine Stromversorgung für die Dockingstation		Schließen Sie das Gerät an die Stromversorgung an.
		Die Dockingstation muss kalibriert werden.		Kontaktieren Sie uns für eine Kalibrierung.

11 / ZERTIFIZIERUNG

Die WYBOT Roboter-Reiniger für Pools haben alle Leistungs- und Zuverlässigkeitstests bestanden und auch die entsprechenden Zertifizierungen der Länder erhalten, in denen sie verkauft werden. Sie können sich darauf verlassen.



12 / WYBOT KUNDENDIENST

Aufgrund der Notwendigkeit der fortlaufenden Produktverbesserung beziehen sich die Produkte in diesem Handbuch auf die tatsächlichen Produkte, und WYBOTICS Co., Ltd. behält sich das Recht vor, Produkte zu aktualisieren. Falls Sie Probleme beim Benutzen haben, wenden Sie sich bitte an den Kundendienst. Für weitere Informationen kontaktieren Sie bitte die WYBOTICS Website www.eu.wybotpool.com

Wybot-Kundendienst:
E-Mail: euservice@wybotpool.com
Facebook: @WybotPool
Tel.: 1-866-777-6655



Scannen Sie den QR-Code für das e-Manual.

WYBOT®

www.eu.wybotpool.com

E-Mail: euservice@wybotpool.com

Facebook: @WybotPool

WYBOTICS CO., LTD

Nr.30,Zhongnan 4. Straße West Zone,TEDA Tianjin,China

Alle Markennamen sind eingetragene Warenzeichen der jeweiligen aufgeführten Hersteller.

