

## » FILTERANLAGE: BESTANDTEILE UND INBETRIEBNAHME

Bevor Sie mit dem Befüllen des Beckens fortfahren, installieren Sie die Filteranlage. Lesen Sie dazu die Montageanleitung des Sandfilters sowie die Bedienungsanleitung der Pumpe. Konsultieren Sie auch das Diagramm des Filtersystems und nachstehende Tabelle mit den Hauptbestandteilen sowie der Zusammensetzung der einzelnen Sets.

**VORSICHT!!!** Der Stromanschluss der Filterpumpe muss unbedingt durch einen 30 mA FI-Schutzschalter gesichert werden.

Beachten Sie außerdem die Montageanleitungen der Unterwasserscheinwerfer und Steuergeräte.

Die Filteranlage muss - wie jedes andere elektrische Gerät auch - gemäß den im Installationsland geltenden Bestimmungen verkabelt werden.

Zögern Sie hier nicht und ziehen Sie einen qualifizierten Fachmann zu Rate.

Der Filter ist unbedingt unterhalb des Wasserspiegels zu installieren. Wird er oberhalb des Wasserspiegels installiert, besteht aufgrund der Druckentlastung ein hohes Verformungsrisiko. Die maximal zulässige Höhe ist auf Höhe des Randsteins bzw. der Beckenumrandung. Wird der Filter doch oberhalb des Wasserspiegels installiert, so muss an der Rücklaufleitung eine Luftklappe und an der Saugleitung ein Rückschlagventil angebracht werden.

Artikelbezeichnung		Durchfluss m <sup>3</sup> /h mit schwenkbarer Düse	Pumpe	Filterdurchmesser in mm	Sand	Filtrationsoberfläche in m <sup>2</sup>	in 24 Std. gefiltertes Volumen
TROPIC Filtration		5.37	Aqua-Tropic 4m	400	1x25 kg	0.125	128.9
Ref	Bezeichnung	Ref	Bezeichnung				
B	Schlauch SPI 45	L	Manometer				
D	Gummimuffe + Klemmring	O	Einlaufdüse				
E	Verbindungsschlauch Pumpe/ Filter	O1	Gehäuse Einlaufdüse				
G	Pumpe	O2	Flansch Einlaufdüse				
I	Skimmer	O3	Dichtung Einlaufdüse				
I1	Skimmerdeckel	O4	Blende für schwenkbare Düse				
I2	Skimmerkorb	P	Entleerungsventil + O-Ring				
I3	Skimmer-Flansch	Q	Sammelrohr mit Stopfen				
I4	Skimmer-Schraube 5,5 x 25	R	Kollektor				
I5	Skimmer-Dichtung	S	Deckel + 6-Wege-Ventil				
I6	Skimmer-Klappe	V	Deckelhalterungsring				
I7	Skimmer-Blende	W	O-Ring Deckelhalterungsring				
I8	Skimmer-Gehäuse	X	Diffusor				
J	Anschluss unter Skimmer	Z	Filtertank				

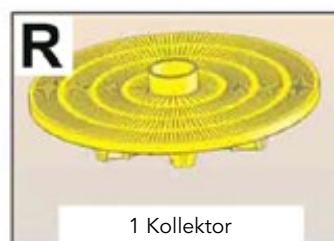

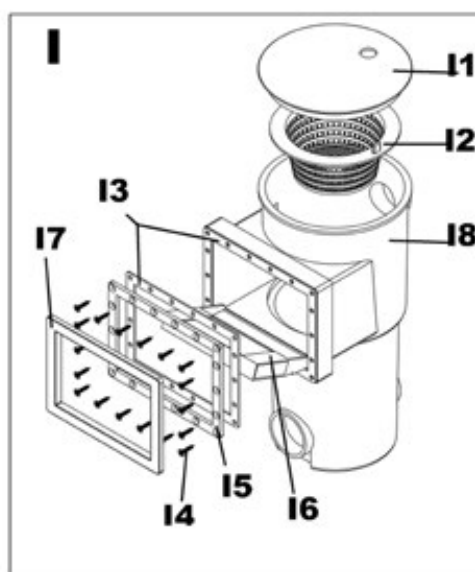

## » MONTAGE DES FILTERS

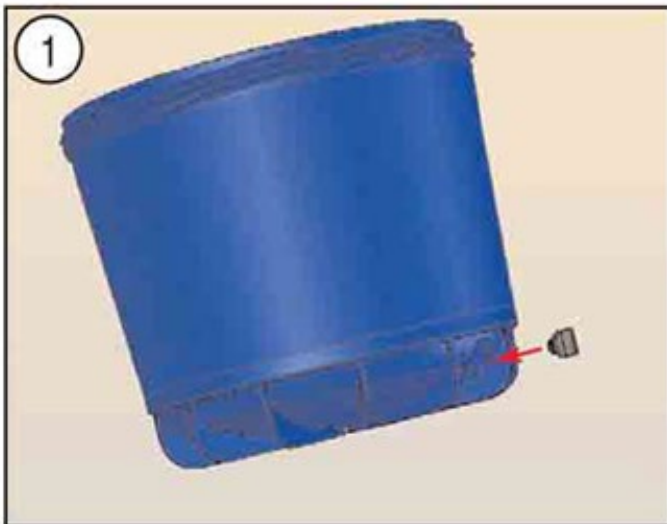

1 Vergewissern Sie sich, dass das Entleerungsventil und dessen O-Ring an Ort und Stelle sind.

**Nur von Hand anziehen**

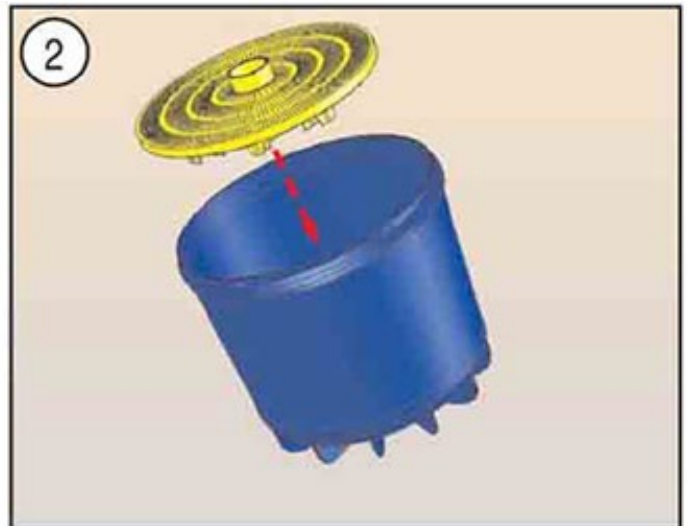

2 Legen Sie den Filterboden unten in den Filtertank. Achten Sie darauf, dass er eben aufliegt.

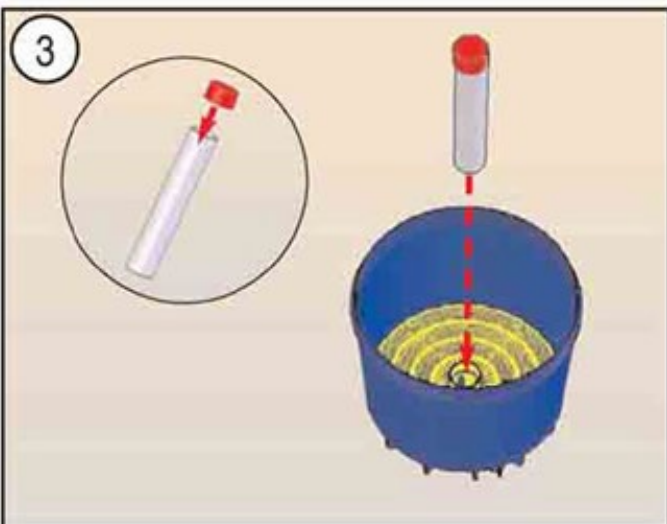

3 Stecken Sie den Stopfen auf das obere Ende des Filterrohrs; fügen Sie das Filterrohr sodann in die dafür vorgesehene Öffnung im Filterboden. Lassen Sie den Sand langsam und vorsichtig in den Filtertank rieseln und verteilen Sie ihn mit der Hand.

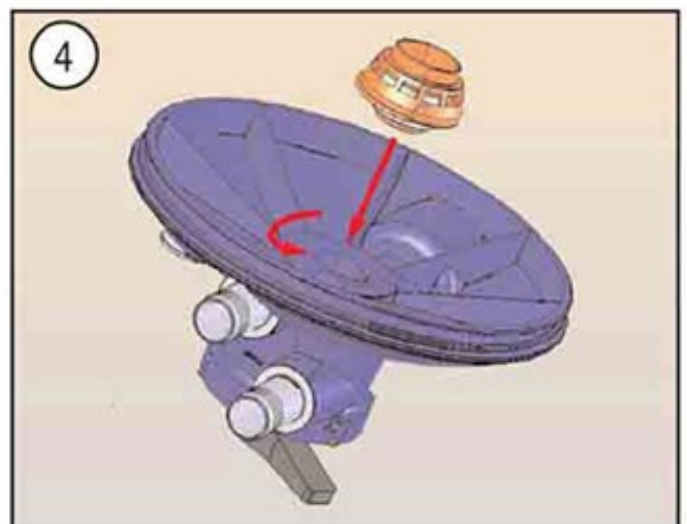

4 Stecken Sie den Diffusor in den Filterdeckel und drehen Sie ihn zum Einrasten entgegen dem Uhrzeigersinn.

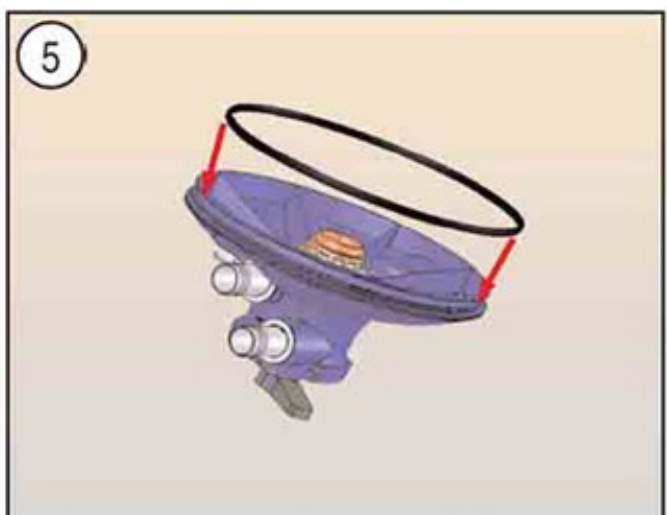

5 **VORSICHT! Der Sand sollte nicht mehr als 2/3 des Filtertanks bedecken.** Kleben Sie die 38-mm-Anschlüsse mit Hilfe des beigefügten Klebers in die Deckelöffnungen.

## » MONTAGE DES FILTERS (FORTSETZUNG)

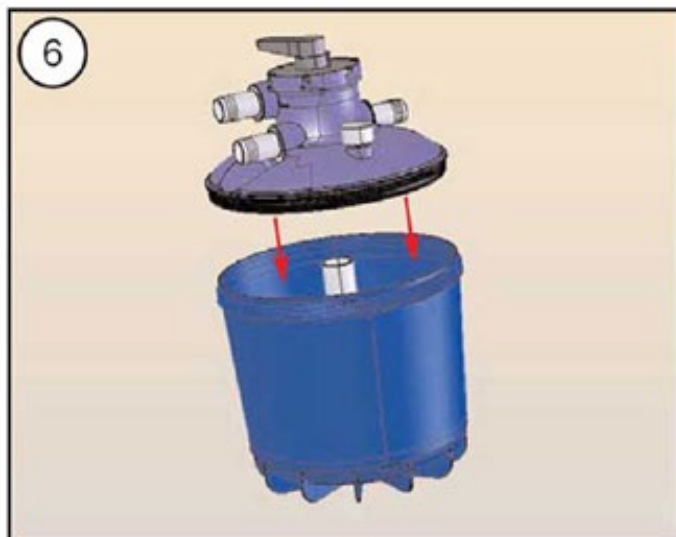

Versichern Sie sich, dass der obere, innere Teil des Filtertanks sauber ist.  
Entfernen Sie die Schutzkappe vom Sammelrohr.  
Sie erleichtern sich die Montage des Deckels, wenn Sie den Filtertank an dessen Innenseite oben mit Schmiermittel (Silikonschmiere) versehen.  
Positionieren Sie den Deckel gerade über dem Filtertank und drücken Sie ihn gleichmäßig herunter, bis er eingeklinkt ist.  
In seiner endgültigen Position sollte sich der Deckel auf dem Filtertank befinden; der O-Ring sollte dann nicht mehr sichtbar sein.

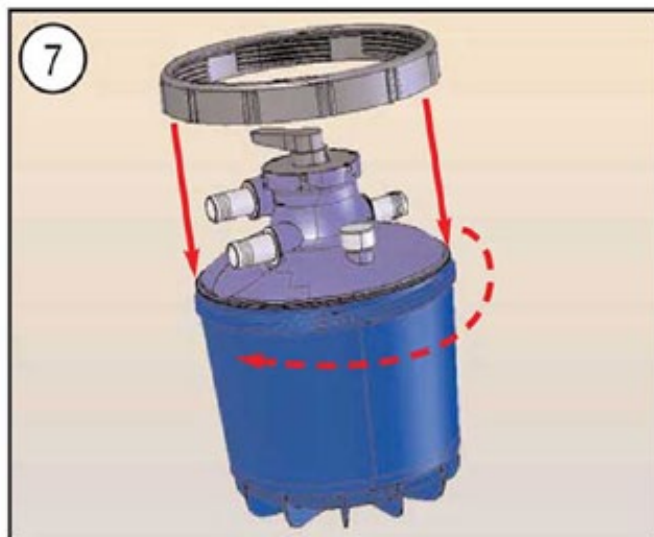

Um den Deckel an Ort und Stelle zu halten, schrauben Sie nun den Haltering fest.

**Ziehen Sie ihn von Hand um eine Vierteldrehung fest.**

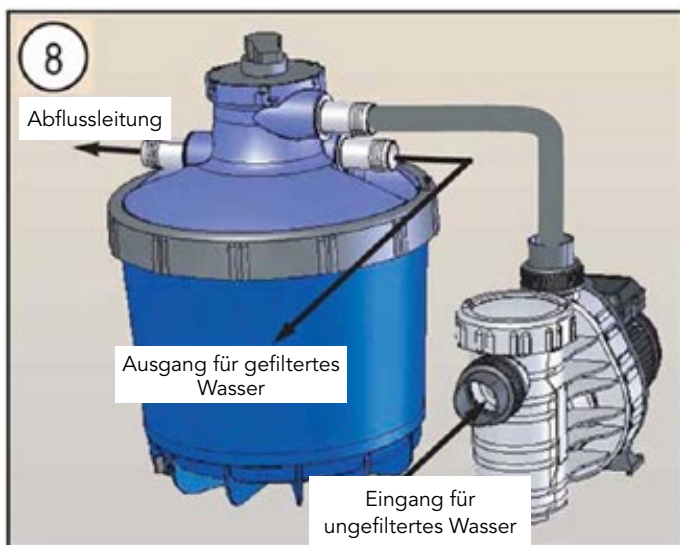

### VORSICHT:

Ein falsch montierter Deckel kann folgende negative Auswirkung nach sich ziehen:

- Entweichen von Sand durch die Einlaufdüse
- Austritt von Wasser aus dem Entleerungsstopfen
- Lecks des Filtertanks.

Befindet sich die Anlage im Filtrationsmodus, so ist ein geringer Wasserfluss aus dem Entleerungsstopfen als normal zu betrachten.

## » ANSCHLUSS DES SKIMMERS UND DER EINLAUFDÜSE



Wickeln Sie Teflon-Abdichtungsband (nicht enthalten) 3 Mal um das Gewinde des Anschlusses, bevor Sie ihn an den Skimmer schrauben. Schieben Sie die Saugleitung der Pumpe auf den Anschluss des Skimmers und halten Sie sie mit Hilfe eines Schlauchklemmers an Ort und Stelle.



Schieben Sie die Filterrücklaufleitung auf den Anschluss der Einlaufdüse und halten Sie sie mit Hilfe eines Schlauchklemmers an Ort und Stelle.

## » PUMPE- UND FILTER-MODUL

57



Montieren Sie die Pumpe auf ihren Sockel und verbinden Sie ihn mit dem Filtersockel. Richten Sie die Filteranlage so aus, dass Sie später die halbstarren Rohre, die zum Pool führen, problemlos anschließen können.

Schrauben Sie das Ventilmodul (F) auf den Pumpeneingang. Die Anzahl der Eingänge des Ventilmoduls variiert je nach Anzahl der Sauganschlüsse (Skimmer und Reinigeranschlüsse). Vergessen Sie nicht, die dem Pumpen-Set beigefügten O-Ringe zu verwenden.

Montieren Sie den Anschluss an den Pumpenausgang (vergessen Sie dabei den O-Ring nicht).

Kürzen Sie den Schlauch zwischen Pumpenausgang und 6-Wege-Ventil wie dargestellt auf die erforderliche Länge.

Schließen Sie den Schlauch wie dargestellt zwischen Pumpenausgang und 6-Wege-Ventil an.

## » VERROHRUNG

58

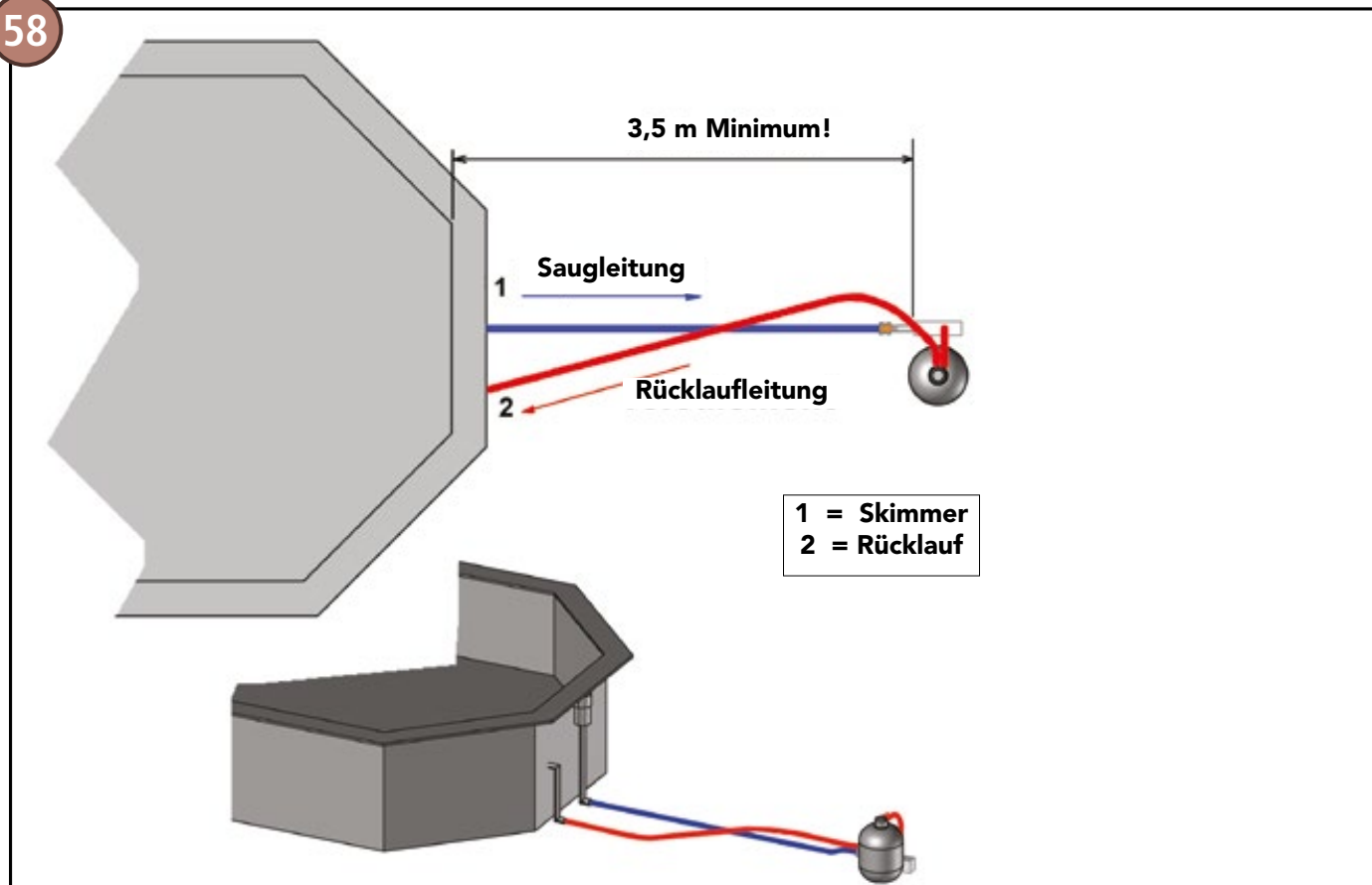

Schließen Sie die Filteranlage der Abbildung entsprechend an Ihren Pool an. Der im Filtrations-Set enthaltene Schlauch ist seiner Länge nach für eine Standard-Installation vorgesehen, nämlich für eine Filteranlage, die 3,5 m vom Pool entfernt ist (Minimalabstand zwischen Pumpe und Pool gemäß Sicherheitsnorm C 15-100, sofern die Filteranlage sich nicht in einem geschlossenen Technikraum befindet).

**EMPFEHLUNG:**

Für ein leichteres Zusammenfügen der Rohrleitungen kann Silikon-Schmiere oder Seifenwasser verwendet werden.

## » BEFÜLLEN DES BECKENS UND STARTEN DES HYDRAULIK-KREISLAUFS

**BEFÜLLEN DES BECKENS**

Vergewissern Sie sich, dass alle Ventile geschlossen sind und fahren Sie mit dem Befüllen des Beckens fort, bis der Wasserspiegel 2/3 der Skimmer-Saugöffnung bedeckt. Dies ist zugleich die optimale Wasserstandshöhe für den einwandfreien Betrieb des Filters.

Achten Sie beim Befüllen des Beckens darauf, dass die verschiedenen Einbauteile auch leckdicht sind. Überprüfen Sie, ob die Folie um das gesamte Becken herum richtig in ihrem Klemmprofil verankert ist, vor allem in den Ecken. Hat sich die Folie irgendwo gelöst, so muss das Becken geleert und die Folie neu befestigt werden.

**STARTEN DES HYDRAULIK-KREISLAUFS**

Öffnen Sie die verschiedenen Ventile, damit Wasser in den Kreislauf gelangen kann. Überprüfen Sie alle Anschlüsse auf Leckdichtheit.

Achten Sie darauf, dass die Pumpe mit Wasser gefüllt ist, bevor Sie sie in Gang setzen. Unter keinen Umständen darf die Pumpe trocken laufen. Falls nötig, öffnen Sie die Pumpe und füllen Sie diese sowie die Verbindung zum Skimmer mit Wasser; dadurch wird die Inbetriebnahme erleichtert.

Stellen Sie das 6-Wege-Ventil auf Rückspülen (um eine Filtrerrückspülung durchzuführen, bevor der Filter in Betrieb genommen wird.) Weitere Informationen auf den folgenden Seiten.

Starten Sie die Pumpe und überprüfen Sie erneut, ob keine Lecks vorhanden sind.

## » INBETRIEBNAHME &amp; BETRIEB DER FILTERANLAGE







EMPFEHLUNGEN ZU INBETRIEBNAHME UND BETRIEB DER FILTERANLAGE

Achtung: Führen Sie vor der ersten Benutzung des Filters eine Rückspülung durch, um den Filter zu reinigen, von Sandüberschuss zu befreien, und um die im Sand enthaltenen Schmutzpartikel wegzuspülen (siehe Abschnitt Betrieb des Filters und Ventilstellungen). Spülen Sie nach, bevor Sie nach dem Rückspülvorgang das Mehrwege-Ventil in die Position "Filtration" bringen. Der schwarze Zeiger des Manometers zeigt nun den nominalen Druckwert an, unter dem der Filter steht. Dieser Druck variiert je nach Pumpenleistung, statischem Druck und dem Druckverlust in den Rohrleitungen. Um diesen nominalen Druckwert zu speichern (Kalibrieren), muss der blaue Zeiger des Manometers über den schwarzen gestellt werden.

Wichtig: Schalten Sie die Pumpe aus, bevor Sie eine andere Ventilstellung wählen. Ansonsten könnten beträchtliche Schäden an Filter, Ventil und Pumpe entstehen, die von der Garantie ausgenommen sind.

- BETRIEB DES FILTERS UND VENTILSTELLUNGEN:

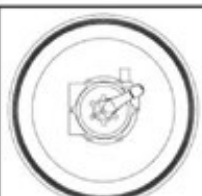
- Filtration: Das Wasser kommt von der Pumpe, fließt von oben nach unten durch den Filter und wird wieder ins Becken zurückgegeben.
- Rückspülen: Das von der Pumpe kommende Wasser fließt von unten nach oben durch den Filter. Beim Abfließen werden alle vom Filter aufgefangenen Schmutzpartikel mit ausgeschwemmt. Ein Rückspülvorgang sollte immer dann durchgeführt werden, wenn sich die Nadel des Manometers im roten Bereich befindet.
- Nachspülen: Das von der Pumpe kommende Wasser fließt von oben nach unten durch den Filter und fließt durch den Ablass ab (dieser Vorgang dauert etwa 30 Sekunden).
- Zirkulieren: Das von der Pumpe kommende Wasser wird ungefiltert direkt ins Becken geleitet.
- Entleeren: Das von der Pumpe kommende Wasser wird direkt entleert.
- Geschlossen: Keine Wasserzirkulation. Achten Sie darauf, dass die Pumpe in dieser Ventilstellung immer ausgeschaltet ist. Stellen Sie weiterhin sicher, dass die Position der unterschiedlichen Ventile eine Wasserzirkulation zulässt, bevor Sie die Pumpe einschalten.

<p>Filtration: Normale Stellung des Ventils. Das Wasser fließt von oben nach unten durch den Filter und wieder in das Becken.</p>		<p>Entleeren: Das von der Pumpe kommende Wasser wird direkt entleert, ohne durch den Filter zu laufen.</p>	
<p>Geschlossen: Keine Wasserzirkulation möglich. Achten Sie darauf, dass die Pumpe in dieser Ventilstellung immer ausgeschaltet ist.</p>		<p>Rückspülen: Das von der Pumpe kommende Wasser fließt von unten nach oben durch den Filter. Beim Abfließen werden alle vom Filter aufgefangenen Schmutzpartikel mit ausgeschwemmt.</p>	
<p>Zirkulieren: Das von der Pumpe kommende Wasser wird ungefiltert direkt ins Becken geleitet.</p>		<p>Nachspülen: Das von der Pumpe kommende Wasser fließt von oben nach unten durch den Filter und fließt durch den Ablass ab.</p>	

## » INBETRIEBNAHME & BETRIEB DER FILTERANLAGE (FORTSETZUNG)

### LÄNGE DES FILTRATIONSZYKLUS:

Die Filtrationsdauer ist abhängig vom virtuellen Durchfluss des gesamten Wasservolumens durch den Filter. Bei einem Familienschwimmbad beträgt die maximale Filtrationsdauer 8 Stunden.

Je nach Wassertemperatur empfehlen wir:

- unter 14°C: 5 bis 6 Stunden am Tag
- 15°C bis 23°C: 6 bis 8 Stunden am Tag
- über 23°C: 10 bis 12 Stunden am Tag.

Je häufiger das Schwimmbecken genutzt wird, und je höher die Temperatur ist, desto länger muss die Filtrationsdauer angesetzt werden.

Um eine optimale Leistungsfähigkeit der Filtration zu erreichen, lassen Sie die Filtration nur tagsüber (von 8.00 bis 21.00 Uhr) eingeschaltet, und generell während der Nutzung des Schwimmbeckens (ein Badender verschmutzt 3 m<sup>3</sup> Wasser).

### REINIGEN DES VORFILTERS UND FILTERRÜCKSPÜLUNG:

#### VORFILTER

Nach einer gewissen Filtrationsdauer ist eine Verringerung der Rückflussmenge zu beobachten. Diese Verringerung ist auf eine zunehmende Verschmutzung des Filters und des Pumpenvorfilters zurückzuführen.

1 - Fällt der auf dem Manometer angezeigte Druck unter den Nominaldruck (blaue Nadel), so reinigen Sie den Pumpenvorfilter.

- Schalten Sie dazu die Pumpe aus
- Bringen Sie das 6-Wege-Ventil in die Position "Geschlossen"
- Schließen Sie die Ansaug- und Einlaufdüsenventile
- Öffnen Sie den Pumpenvorfilter
- Nehmen Sie den Korb heraus
- Entfernen Sie alle Verschmutzungen mittels Hochdruckreinigung
- Stellen Sie den Korb wieder zurück
- Bringen Sie den Vorfilterdeckel wieder an und achten Sie dabei darauf, dass die Dichtung gut sitzt, und dass genug Wasser zum Starten der Pumpe vorhanden ist
- Bringen Sie das 6-Wege-Ventil in die Position "Filtration"
- Öffnen Sie die Ansaug- und Einlaufdüsenventile
- Schalten Sie die Pumpe ein
- Entlüften Sie den Filter (dieser sollte nach jeder Reinigung des Vorfilters erfolgen, mindestens aber einmal pro Woche).

#### FILTER

2 - Steigt der auf dem Manometer angezeigte Druck über den Nominaldruck an, so führen Sie eine Filtrerrückspülung durch.

- Schalten Sie dazu den Filter aus
  - Überprüfen Sie den Vorfilter auf Verschmutzungen. (Wenn der Vorfilter verschmutzt ist, reinigen Sie diesen wie oben beschrieben.)
  - Versichern Sie sich, dass die Abwasserleitung (nicht im Lieferumfang enthalten) an den Ablass angeschlossen wurde
  - Bringen Sie das 6-Wege-Ventil in die Position "RÜCKSPÜLEN"
  - Schalten Sie den Motor ein
  - Beobachten Sie die Farbe des Wasser durch das Schauglas des 6-Wege-Ventils.
- Achtung: Beachten Sie dabei, dass der Reinigungsvorgang erst nach einigen Sekunden einsetzt und das Wasser trüb wird.
- Schalten Sie die Pumpe aus, sobald das Wasser durch das Schauglas klar erscheint
  - Bringen Sie das 6-Wege-Ventil in die Position "NACHSPÜLEN"
  - Schalten Sie die Pumpe für ca. 20 bis 30 Sekunden ein. Dadurch werden evtl. noch vorhandene Verschmutzungen entfernt und der Sand stabilisiert sich.
  - Schalten Sie die Pumpe aus.
  - Bringen Sie das 6-Wege-Ventil in die Position "Filtration"
  - Schalten Sie die Pumpe erneut ein

Nach dem Rückspülvorgang sollte der schwarze Zeiger des Manometers wieder mit dem blauen Zeiger übereinstimmen; es sollte Nominaldruck herrschen.



## » MONTAGE DES HANDLAUFS: OCTO POOLS



In der Abbildung sind die einzelnen Bestandteile des Handlaufs und deren Position dargestellt. Arrangieren Sie die Teile der Abbildung entsprechend auf den Holzkeilen. Achten Sie darauf, dass die Teile um den gesamten Pool herum korrekt und geradlinig positioniert sind. Korrigieren Sie, falls nötig, deren Position und achten Sie darauf, dass sie sich vor dem Festschrauben nicht mehr verschieben können.



Befestigen Sie die 7 gleich langen Handlaufteile. Bohren Sie die Schrauben dabei in die Mitte der Holzwände, um Schäden zu vermeiden. (Verwenden Sie Schrauben aus Beutel T oder Q).

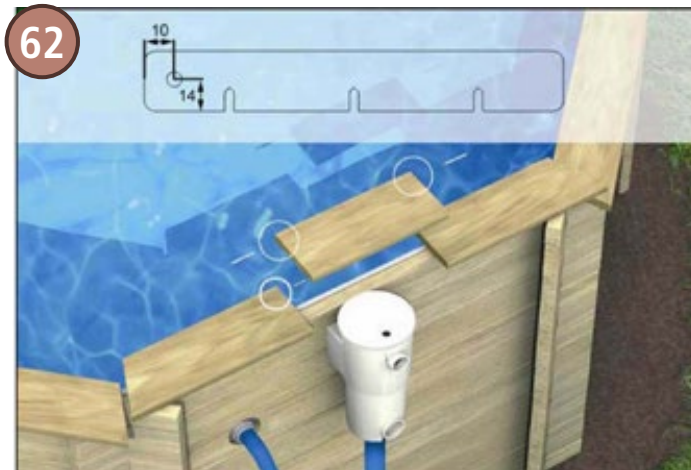

Bevor Sie die 3 Handlauf-Teile über dem Skimmer befestigen, müssen die Teile an den oben dargestellten Stellen vorgebohrt werden. Achten Sie darauf, dass die Löcher (6 mm) sehr präzise gebohrt werden und dass sie richtig positioniert sind. Befestigen Sie die Scharniere (Beutel Nr.27511070), und montieren Sie die Handlaufteile wieder.

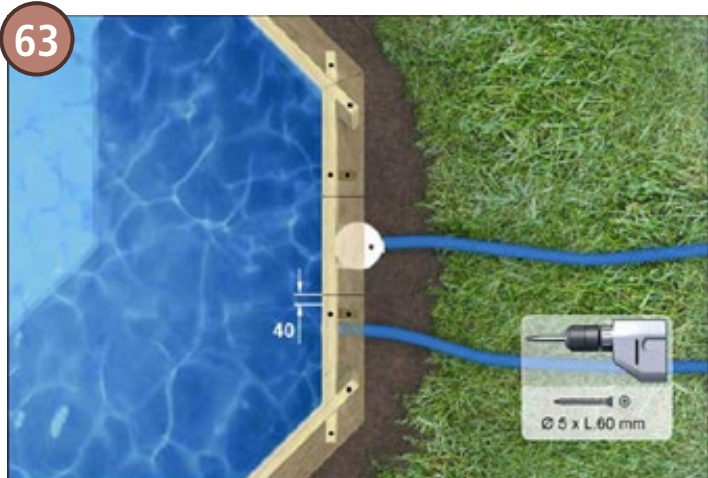

Schrauben Sie die beiden Seitenteile wie dargestellt fest.

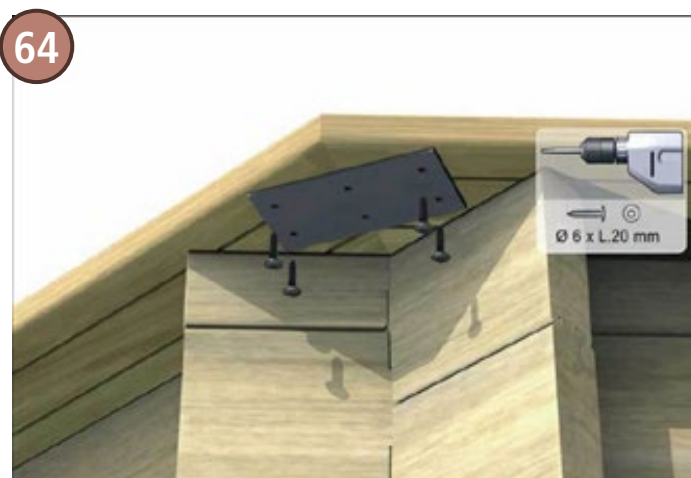

Nun müssen nur noch die 8 Eckstück-Verbindungsplatten (Beutel 27511671) wie dargestellt befestigt werden. Achten Sie dabei auf die richtige Positionierung der Platten.

65

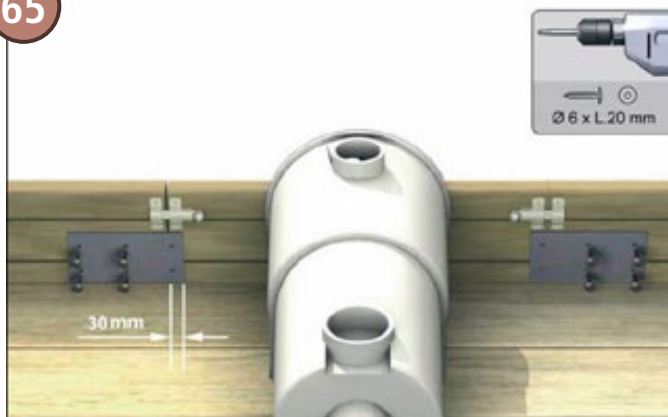

Beachten Sie nebenstehende Abbildung. Befestigen Sie die Platten (identisch mit den Verbindungsplatten) mit Hilfe der Schrauben (Beutel M) wie dargestellt. Montieren Sie sodann die Riegel (verwenden Sie die Teile aus Beutel N), um ein effektives Verriegeln zu gewährleisten.

## » ZUSAMMENBAU UND MONTAGE DER EDELSTALLEITER

66

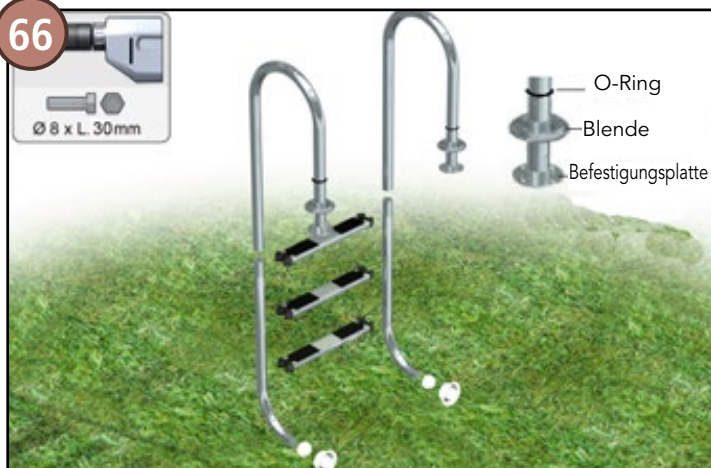

Bauen Sie die einzelnen Komponenten der Leiter anhand beiliegender Montageanleitung zusammen. Vergessen Sie bei der Montage der Griffbögen die beiden O-Ringe nicht, da diese die dekorativen Verankerungsblenden an Ort und Stelle halten sollen.

67



Positionieren Sie die Leiter im Becken und auf dem Handlaufabschnitt Ihrer Wahl (nicht jedoch an der Wand, die Skimmer und Gegenstromanlage beherbergt). Denken Sie dabei auch an die Position der Holzleiter, da sich beide natürlich gegenüber befinden müssen.

Justieren Sie die Stellung der Leiter so, dass sie senkrecht steht und die Stopfen fest an der Innenwand anliegen.

Kennzeichnen Sie die Bohrstellen. Entfernen Sie die Leiter und nehmen Sie die Bohrungen vor.

Befestigen Sie die Leiter gemäß beiliegender Anleitung; die Gegenplatte ist unter dem Handlauf anzubringen. Ziehen Sie die Schrauben mäßig an.

Bevor Sie die Leiter mit Hilfe der Edelstahlschrauben aus Pack B montieren, schieben Sie die beiden Gummidichtungen über die Stangen, um einen guten Sitz der Verankerungsblenden zu erreichen.

## » ZUSAMMENBAU UND POSITIONIERUNG DER HOLZLEITER

68



Die seitlichen Wangen sowie die Stufen der Holzleiter finden Sie im Holz-Set. Verwenden Sie zum Zusammenbau der Holzleiter die mitgelieferten Edelstahl-Schrauben (Set K). Es empfiehlt sich, die einzelnen Elemente vorzubohren (4 mm Bohreinsatz) und die Bohrlöcher abzufräsen, damit das Holz nicht reißt und keine Holzsplitter entstehen.

» ZUSAMMENBAU UND POSITIONIERUNG DER HOLZLEITER (FORTSETZUNG)

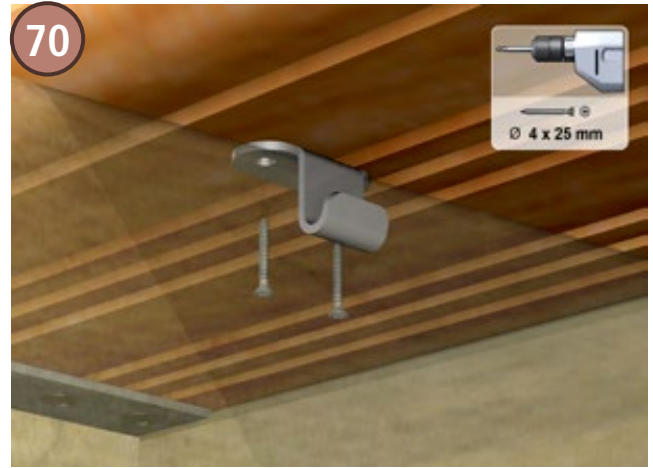
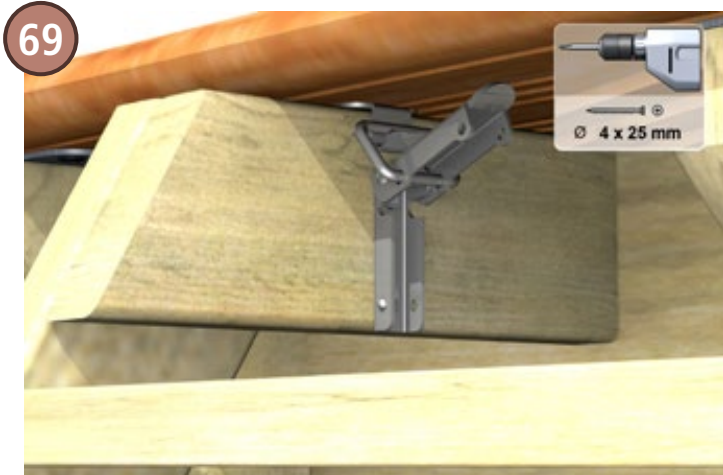

Die Holzleiter ist mit zwei Verriegelungen versehen, die die Leiter sicher an Ort und Stelle halten. Die Verriegelungen werden an den Leiterabstützungen angebracht und die Haken werden unter dem Handlauf montiert (diese Teile sind in Pack K enthalten). Schauen Sie sich dabei genau an, wie diese beiden Teile ineinandergreifen, damit Sie den Mechanismus verstehen lernen und besser einschätzen können, welchen Weg die Leiter nehmen muss, bevor sie sicher eingerastet ist.

Positionieren Sie die zusammengebaute Leiter unter dem Handlauf. Schieben Sie die Sperrstücke zwischen Holzkeil und Handlauf. Sie sollten auf gleicher Höhe mit den Scharnieren liegen. Markieren Sie die Position der einzelnen Elemente. Entfernen Sie die Leiter und schrauben Sie die Sperrstücke fest. Befestigen Sie die Verriegelungen an den Leiterabstützungen. Bringen Sie die Leiter an und lassen Sie sie einrasten. Der Schließmechanismus kann sich von dem hier dargestellten unterscheiden, funktioniert aber nach dem gleichen Prinzip.



AUFBAU-DIAGRAMM - LEITER ENTFERNEN = SICHERHEIT SCHAFFEN

**Für die Sicherheit Ihrer Kinder!**

Denken Sie daran, beiliegenden Sicherheitshinweis am Pool anzubringen: Die Holzleiter ist in Zeiten, in denen der Pool nicht genutzt wird, unbedingt zu entfernen.

Auf der Wange der Leiter: "Aufbau/Abbau-Diagramm - Leiter entfernen = Sicherheit schaffen"

Diese Hinweise sollten entsprechend sichtbar angebracht werden.

**SANS SURVEILLANCE, VOTRE ENFANT EST EN DANGER !**

UNSUPERVISED, YOUR CHILD IS IN DANGER  
OHNE AUFSICHT IST IHR KIND IN GEFAHR.  
ZONDER TOEZICHT KAN UW KIND GEVAAR LOPEN.  
SIN VIGILANCIA, SU NIÑO ESTÁ EN PELIGRO.  
SEM VIGILÂNCIA, O SEU FILHO ESTÁ EM PERIGO.  
SENZA SORVEGLIANZA, IL VOSTRO BAMBINO È IN PERICOLO.



**NE PAS PLONGER, NE PAS S'ASSEOIR**

**ET NE PAS MARCHER SUR LA MARGELLE.**

DO NOT DIVE, DO NOT WALK, DO NOT SIT ON THE COPING.  
KEIN SPRINGEN, GEHEN ODER SITZEN AUF DEM HANDLAUF.  
NIET DUIKEN, NIET GAAN ZITTEN EN NIET OP DE BOORDSTEEN LOPEN.  
NO ZAMBULLIRSE, NO ANDAR Y NO SENTARSE SOBRE EL BORDILLO.  
NÃO MERGULHAR, NÃO ANDAR, NÃO SENTAR-SE EM CIMA DO PARAPEITO.  
NON TUFFARSI, NON CAMMINARE, VIETATO SEDERSI SUL BORDO.



## » INSTANDHALTUNG & BETRIEB

Holz ist ein lebendiges Material. Temperatur- und Feuchtigkeitsschwankungen können dazu führen, dass es sich zusammenzieht oder ausdehnt und sich Risse oder Spalten bilden. Dies ist eine natürliche Erscheinung und hat keinerlei Einfluss auf Qualität und Lebensdauer unserer Produkte.

Das zum Bau unserer Schwimmbecken verwendete Holz gehört der Klasse IV an und wurde gemäß einschlägiger Bestimmungen so behandelt, dass es für Mensch und Tier gesundheitlich unbedenklich ist.

Im Laufe der Zeit lässt es sich gar nicht vermeiden, dass das Holz schmutzig wird. Reinigen Sie es einmal pro Jahr mit einem Hochdruckstrahl, um Schmutzablagerungen zu entfernen. Achten Sie dabei aber auf den Wasserdruck, um Schäden an der Holzwand auszuschließen.

Von einer Behandlung des Holzes durch Lasur u.ä. empfehlen wir Ihnen jedoch Abstand zu nehmen.

Dieser Pool wird als Set geliefert; nach der Montage sollte er nicht wieder abgebaut werden.

Das Schwimmbecken ist für Badende ab einem Alter von 3 Jahren vorgesehen. Es versteht sich von selbst, dass Kleinkinder und Nichtschwimmer einen geeigneten Schwimmgürtel zu tragen haben. Zu Ihrer eigenen Sicherheit und der Ihrer Kinder legen wir Ihnen nahe, die Sicherheitshinweise auf Seite 32 zu lesen und zu berücksichtigen.

Die Sicherheitshinweise der Wartungs- und Bedienungsanleitung sind unbedingt einzuhalten.

Octo 414, +460 und Hexa 410: Maximal 4 Personen dürfen sich gleichzeitig im Pool aufhalten.

Ocot 505 Modelle: Maximal 5 Personen dürfen sich gleichzeitig im Pool aufhalten.

Octo+ 540, +640 und +510 Modelle: Maximal 6 Personen dürfen sich gleichzeitig im Pool aufhalten.

Leitern dienen allein dem Beckenein- und -ausstieg. Jede andere Verwendung ist untersagt und könnte Gefahren mit sich bringen.

Die äußere Holzleiter sollte immer entfernt werden, sobald der letzte Badende den Pool verlassen hat, und an einem sicheren Ort verwahrt werden; damit soll das Risiko des Ertrinkens ausgeschlossen werden. Wir haben einen schnellen und effizienten Schließmechanismus für Sie entwickelt - nutzen Sie ihn! Bewahren Sie die Holzleiter den Winter über an einem trockenen Platz auf. In Zeiten, in denen der Pool nicht genutzt wird, darf es auch keinen Zugang zu ihm geben. Das Holz der Leiter sollte in gleicher Weise behandelt werden wie alle anderen Komponenten aus Holz.

Überprüfen Sie alle erreichbaren Muttern und Bolzen der Schwimmbadstruktur regelmäßig und führen Sie eventuell notwendige Wartungsarbeiten durch. (Ziehen Sie Muttern und Bolzen fest an, behandeln Sie jeglichen Rost, usw.)

Gehen Sie mit der Folienauskleidung sorgfältig um und vermeiden Sie alle Handlungen, die ein Leck hervorrufen könnten.

Achten Sie darauf, dass die Folie korrekt gespannt bleibt; nur so können Sie Schäden (Lecks, usw.) vorbeugen. Beachten Sie auch die Garantiebedingungen am Ende dieses Dokuments.

Möglicherweise werden Sie Ihren Pool einmal komplett entleeren müssen. Muss Ihr Pool entleert werden, so treffen Sie alle notwendigen Vorsichtsmaßnahmen, um Gefahrenquellen zu sichern (Rutschgefahr, Stürze usw.). Achten Sie darauf, dass Ihr Pool nicht länger als 48 Stunden leer bleibt, da sich ansonsten das Poolgefüge verformen könnte.

**DENKEN SIE DARAN:** Kein Hineinspringen vom Beckenrand - Kein Gehen auf dem Handlauf - Lassen Sie ein leeres Becken nie ungeschützt

### WASSERPFLEGE & WARTUNG DER FILTERANLAGE

Damit Sie Ihren Pool sorgenfrei genießen können, ist eine gewissenhafte Pflege des Schwimmbadwassers unerlässlich. Halten Sie sich bei der Nutzung Ihrer Filteranlage unbedingt an unsere Hinweise: Inbetriebnahme, Nutzungshäufigkeit, Anzahl der Badenden (zwecks Regeneration des Wassers), Wartung und regelmäßige Überprüfung der Anlage (Rohre, Bolzen, Schrauben). Kontrollieren Sie Schmutzansammlungen im Sandfilter (siehe Rubrik "Rückspülung").

Während der Badesaison sollte der Filter täglich so lange laufen, wie es erforderlich ist, das gesamte Wasservolumen mindestens drei Mal innerhalb von 24 Stunden zu erneuern.

Achten Sie auf eine korrekte und konstant bleibende Wasserstandshöhe, damit die Filteranlage optimal arbeiten kann. Das Wasser sollte im Pool so hoch sein, dass die Skimmeröffnung zu 2/3 bedeckt ist.

Der pH-Wert des zum Befüllen des Schwimmbeckens verwendeten Wassers sollte dem idealen Wert möglichst nah kommen; verwenden Sie deshalb Leitungswasser. Stammt das Wasser aus einem Brunnen oder einer anderen privaten Quelle, lassen Sie es unbedingt testen, bevor Sie damit Ihr Schwimmbecken befüllen.

Der pH-Wert des Schwimmbadwassers sollte zwischen 7,2 und 7,6 liegen. Überprüfen Sie den pH-Wert regelmäßig. Falls nötig heben oder senken Sie den pH-Wert mit geeigneten Chemikalien zur pH-Regulierung.

Das Schwimmbadwasser muss regelmäßig getestet und gepflegt werden, damit es hygienisch sauber und klar bleibt. Dazu stehen Ihnen unterschiedliche Wasserpflegeprodukte zur Verfügung. Machen Sie sich mit Bandbreite und Verwendung der einzelnen Produkte vertraut; die Häufigkeit der Anwendung ist von verschiedenen Faktoren abhängig, wie z.B. Nutzungshäufigkeit, Wetterbedingungen usw. und variiert von Pool zu Pool.

Abwasser aus dem Pool darf nicht so ohne weiteres in die Kanalisation geleitet werden. Informieren Sie sich über die in Ihrer Region geltenden Vorschriften.

Ein Nichteinhalten dieser Wartungsvorschriften kann zu gravierenden Gesundheits- und Sicherheitsrisiken führen, vor allem für Kinder.

## >> INSTANDHALTUNG & BETRIEB (FORTSETZUNG)

### ZUBEHÖR

Unterwasserscheinwerfer und anderes Zubehör, das mit Strom versorgt werden muss, ist gemäß einschlägiger Bestimmungen zu installieren und zu verkabeln. Lassen Sie hier größte Vorsicht walten und ziehen Sie qualifizierte Fachkräfte zu Rate.

Einige Modelle werden mit einer Luftpolsterabdeckung geliefert, mit der der Pool abgedeckt werden kann, sofern er nicht gerade genutzt wird. Die Sonneneinstrahlung auf der Abdeckung sorgt dafür, dass das Wasser darunter erwärmt wird; über Nacht trägt die Abdeckung zu einer konstant bleibenden Wassertemperatur bei. Wenn Sie die Abdeckung von Ihrem Pool entfernen, so drehen Sie diese um, damit sie trocknen kann; rollen Sie sie dann auf und verwahren Sie sie an einem sicheren Ort. Eine Luftpolsterabdeckung darf allerdings nie zusammengefaltet werden, weil sie dadurch reißen könnte. Wischen Sie Ihre Abdeckung von Zeit zu Zeit mit einem feuchten Tuch ab. Bei einer solchen Abdeckung handelt es sich aber keineswegs um eine Sicherheitsabdeckung. Eine spezielle Winter-Sicherheitsabdeckung (die den Sicherheitsbestimmungen NF P 90-308 entspricht) ist als Option erhältlich. Sie ist von hoher Qualität, äußerst strapazierfähig und hat ein attraktives Erscheinungsbild. Für Lagerung und Instandhaltung gelten die gleichen Anweisungen wie für eine Luftposterabdeckung.

### ÜBERWINTERUNG DES POOLS

Führen Sie eine längere Filterrückspülung durch.

Über Winter (oder über andere längere Zeitabschnitte) darf Ihr Pool nicht leer sein. Das Wasser isoliert und beschwert und sorgt dafür, dass auf die Folienauskleidung und die gesamte Pool-Struktur stets die richtige Spannung ausgeübt wird.

Senken Sie den Wasserspiegel, so dass er etwa 10 cm unter der Saugöffnung des Skimmers liegt.

Einen Ablass von Schwimmbadwasser erreichen Sie entweder durch Siphon oder indem Sie das Mehrwegeventil in die Position "Entleeren" bringen. Schalten Sie nicht die Pumpe ein, während sich das Mehrwegeventil in dieser Position befindet; die Entleerung sollte durch Schwerkraft erfolgen.

Entfernen Sie danach die Rohrleitung unten am Skimmer. Der Skimmer übernimmt nun die Funktion eines Überlaufs oder Abflusses: Er sorgt dafür, dass der Wasserspiegel bei Regen etc. nicht ansteigt. Entfernen Sie eventuell im Skimmer verbliebene Wasserpflegemittel (Chlortabletten, Flockungsmittel etc.).

Schrauben Sie die Blende der Einlaufdüse an der Pool-Innenseite ab. Verschließen Sie die Einlaufdüsen an der Pool-Innenseite mit Hilfe eines Überwinterungsstopfen (nicht im Lieferumfang enthalten).

Geben Sie ein Algenbekämpfungs- sowie ein Überwinterungsmittel (beides nicht im Lieferumfang enthalten) ins Schwimmbadwasser.

Entfernen Sie die Leiter aus Edelstahl.

Decken Sie Ihren Pool mit einer Winterabdeckung ab.

Anmerkung: Eine Überwinterung ist nicht zwingend erforderlich, besonders wenn ein milder Winter mit Temperaturen über 0 °C zu erwarten ist. Falls Sie Ihren Pool nicht winterfest machen, sorgen Sie dafür, dass der Wasserspiegel auf der richtigen Höhe bleibt und lassen Sie den Filter täglich 2 bis 3 Stunden laufen. Überprüfen Sie den Wasserspiegel in regelmäßigen Zeitabständen.

### ÜBERWINTERUNG DER HYDRAULISCHEN ANSCHLÜSSE

Entfernen Sie die Rücklaufleitung.

Öffnen Sie den Ablass-Stopfen unten am Filter und lassen Sie das Wasser ablaufen. Stecken Sie den Stopfen erst dann wieder ein, wenn der Filter erneut in Betrieb genommen werden soll.

Öffnen Sie die Ablass-Stopfen an Pumpe und Vorfilter.

Lassen Sie die Ablass-Stopfen geöffnet.

Unterbrechen Sie die Stromverbindung zum Filtersteuergerät.

Verwahren Sie die Filteranlage, soweit möglich, an einem vor Feuchtigkeit geschützten Ort. Bei einer ungeschützten Außeninstallation entfernen Sie bitte die Pumpe und verwahren Sie diese.

Hiermit haben wir die wichtigsten Informationen zu Instandhaltung und Betrieb Ihres Pools für Sie zusammengestellt. Für weitere Infos verweisen wir Sie auf einschlägige Fachzeitschriften und -literatur.

### HYGIENE

Für Sauberkeit und Hygiene in privaten Schwimmbecken gibt es keine offiziell verbindlichen Regelungen. Im Interesse Ihrer eigenen Gesundheit und der Ihrer Familie sollten Sie sich an einige wichtige Grundregeln halten.

Allen voran steht eine gute Körperpflege der Badenden.

Für kristallklares Wasser in Ihrem Pool ist es weiterhin unerlässlich, dass Sie unseren Anweisungen im Abschnitt «Wartung und Betrieb» Folge leisten. Achten Sie insbesondere auf Wasserpflege und die Abstände, in denen das Wasser getestet werden muss sowie auf Filtrations- und Rückspülzyklen. Ein gutes Gleichgewicht Ihres Schwimmbadwassers hängt hauptsächlich von Ihnen selbst ab. Zögern Sie deshalb nicht, einschlägige Broschüren zu konsultieren und sich den Rat Sachkundiger einzuholen.

## » SICHERHEIT

**FÜR DIE SICHERHEIT IHRER KINDER!!!**

Denken Sie in Ihrem neugeschaffenen Schwimm-Paradies aber auch stets an Ihre Kinder. Für deren Sicherheit sind allein Sie verantwortlich! Badende Kinder dürfen niemals ohne Aufsicht eines Erwachsenen sein; sie müssen permanent beobachtet werden. Das höchste Risiko besteht bei Kindern unter 5 Jahren.

- ▶ "Unfälle passieren - aber doch nicht bei uns!" Gehen Sie trotzdem auf Nummer Sicher.
- ▶ Lassen Sie um Ihren Pool herum kein Kind unbeaufsichtigt.
- ▶ Nichtschwimmer müssen Schwimmgürtel oder -flügel tragen. Der Zugang zum Becken sollte jedem verwehrt werden, der sich nicht an diese Anweisungen hält.
- ▶ Wird das Schwimmbecken nicht genutzt, sollte die Holzleiter entfernt werden.
- ▶ Übergeben Sie die Verantwortung über die Kinder an eine bestimmte Person.
- ▶ Befinden sich mehrere Personen im Pool, sollte die Aufsicht verstärkt werden.
- ▶ Bewahren Sie eine Stange und / oder einen Rettungsring in unmittelbarer Nähe des Schwimmbeckens auf.
- ▶ Wenn möglich bringen Sie Ihren Kindern schon früh das Schwimmen bei.
- ▶ Bevor Sie ins Becken eintauchen, sollten Sie zur Vermeidung eines Temperaturschocks Ihren Nacken und Ihre Arme mit Wasser abkühlen. Auch ältere Badende tun gut daran, diesen Sicherheitshinweis zu beherzigen.
- ▶ Unterbinden Sie wildes Herumtollen, Hüpfen oder Rennen. Stellen Sie sich nicht auf die Beckeneinfassung und laufen Sie nicht auf ihr entlang. Kein Hineinspringen vom Beckenrand!
- ▶ Kinderspielzeug sollte nicht im oder beim Pool liegen bleiben, wenn dieser nicht genutzt wird, da Kinder dadurch zum Becken zurückgelockt werden könnten.
- ▶ Halten Sie das Schwimmbadwasser während der Badesaison klar und hygienisch sauber.
- ▶ Bewahren Sie Wasserpflegeprodukte an einem sicheren und für Kinder unzugänglichen Ort auf. Reinigungszubehör sollte nicht am Pool herumliegen.
- ▶ Zäunen Sie Ihren Pool nach Möglichkeit ein oder errichten Sie eine geeignete, den Sicherheitsnormen entsprechende, Barriere. Halten Sie das Tor stets geschlossen, um unbefugten Zutritt zum Schwimmbecken zu verhindern. Zusätzlich empfiehlt sich die Installation eines Annäherungssensors oder Unterwasseralarms; eine korrekt installierte, gut befestigte und normkonforme Sicherheitsabdeckung gehört auf jeden Pool.
- ▶ Ist die Badesaison beendet, sollte Ihr Pool mit einer korrekt installierten und gut befestigten Winterabdeckung versehen werden. Eine solche Abdeckung schützt nicht nur Ihren Pool, sondern macht ihn auch für Kinder weniger interessant.
- ▶ Es sollte sich immer ein Telefon (schnurlos oder Handy) in Poolnähe befinden, damit Sie die Kinder in einem Notfall nicht allein lassen müssen.

Sollte sich ein Unfall ereignet haben:

- ▶ Holen Sie das Kind so schnell wie möglich aus dem Wasser
- ▶ Rufen Sie den Notarzt und befolgen Sie alle telefonisch erteilten Ratschläge
- ▶ Ziehen Sie dem Kind seine nassen Kleidungsstücke aus und hüllen Sie es in warme Decken

Machen Sie sich mit Erster Hilfe vertraut, und erlernen Sie vor allem die auf Kinder zutreffenden Erste-Hilfe-Maßnahmen.

Verinnerlichen Sie die Notrufnummern und hängen Sie diese in unmittelbarer Nähe zum Pool auf:

Feuerwehr:

Notarzt:

Vergiftungszentrale:

## » GARANTIE

**HOLZ-BESTANDTEILE:** 10 Jahre Hersteller-Garantie gegen Insektenbefall und Fäulnis (das Holz wurde nach einschlägigen Bestimmungen kesseldruckimprägniert).

Von dieser Garantie ausgenommen sind natürliche Verformungen des Holzes (Auftreten von Rissen und Spalten, die jedoch keinerlei Einfluss auf die mechanischen Eigenschaften des Produktes haben) sowie auf Witterungsumstände zurückzuführende Farbveränderungen. Weiterhin von der Garantie ausgenommen sind Defekte, die auf Montagefehler oder falsche Lagerung zurückzuführen sind: verformte Bohlen (die dem Sonnenlicht ausgesetzt waren, verzögerter Montagebeginn nach Öffnen der Paletten), abgeänderte Bohlen oder Bohlen, die durch unsachgemäßes Vorgehen bei der Montage beschädigt wurden.

Bitte nehmen Sie auch weiterhin zur Kenntnis, dass durch jedes Schneiden der Holz-Bestandteile, aus welchem Grund auch immer, die Garantie gegen Insektenbefall und Fäulnis für diese veränderte Komponente erlischt.

**ZUBEHÖR:** Auf das zum Pool gehörende Zubehör wird gemäß der jeweiligen Bestimmungen eine Garantie gewährt gegen Herstellungs- und Montagefehler, die eine normale Nutzung des Zubehörs beeinträchtigen könnte. Eine Inanspruchnahme von Garantieleistungen setzt voraus, dass die für einen korrekten Betrieb des Pools unerlässlichen Kontroll- und Wartungsarbeiten regelmäßig durchgeführt wurden. Die Garantie kann nur bei striktem Befolgen ihrer Garantiebedingungen in Anspruch genommen werden. Von dieser Garantie ausgenommen ist Korrosion, die im Laufe der Zeit auftreten kann; weiterhin von der Garantie ausgenommen sind Schäden, die durch unsachgemäße Handhabung bei Montage oder Nutzung des Zubehörs (Stöße, Kratzer, etc.) oder durch Vorkommnisse hervorgerufen wurden, die außerhalb der normalen Nutzung des Pools und dessen Zubehör liegen. Die Garantien erstrecken sich auf Teile, die von unseren Service-Technikern als defekt anerkannt wurden und beschränken sich auf den Austausch dieser defekten Teile. Die Kosten der Demontage und des Wiederausbaus sind in dieser Garantie nicht enthalten.

**GARANTIEBEDINGUNGEN FÜR BESTANDTEILE DES ZUBEHÖR-SETS SOWIE DES ZUSATZAUSSTATTUNGS-SETS**  
Alle Bestandteile des Zubehör-Sets unterliegen einer Garantie von 2 Jahren (außer Luftpolsterabdeckung und Winterabdeckung).

ARTIKEL	Gegenstand und Umfang der Garantie	Garantiedauer ab Kaufdatum	Voraussetzungen für die Inanspruchnahme einer Garantieleistung
FOLIE	- Leckdichtheit von Nähten - Garantie nur auf Austausch oder Reparatur der als defekt anerkannten Folie; nicht eingeschlossen sind Kosten durch Folgeschäden oder Schadensersatz.	10 Jahre auf Dichtheit 2 Jahre gegen Fleckenbildung	Einhalten der Bedingungen bezüglich Einpassen, Gebrauch und Pflege

**ACHTUNG!** Folgende Probleme, die von einer unsachgemäßen Verwendung oder Pflege der Folie herrühren, werden nicht von dieser Garantie abgedeckt:

- Falten, die sich nach dem Einpassen der Folie bilden; diese können daher rühren, dass die Folie über lockere Erde oder über eine unebene Oberfläche gezogen wurde. Es könnte auch an den Eigenschaften des Schwimmbadwassers liegen, wenn diese sich außerhalb des vorgegebenen Rahmen bewegen: die Wassertemperatur sollte unter 28°C liegen, der pH-Wert zwischen 7,2 und 7,6 und die Konzentration des Desinfektionsmittels sollte sich innerhalb des vom Hersteller des Wasserpflegemittels empfohlenen Rahmen bewegen.

- Sollten trotz genauem Befolgen unserer Anweisungen zum Einpassen der Folie noch Falten in der Folie verblieben sein, so wenden Sie sich bitte umgehend an Ihren Procopi-Händler.

- Das Bilden von gelben Flecken oder Verfärbungen entlang der Wasserlinie.

Dies kann möglicherweise auf eine Ablagerung organischer Verbindungen zurückzuführen sein, die auf der Wasseroberfläche schwimmen (Sonnencremes und Öle, Reste von Kohlenwasserstoff oder Rauch von Holzfeuern). Um dies auszuschließen reinigen Sie die Wasserlinie regelmäßig mit dafür vorgesehenen Wasserpflegemitteln (nicht im Lieferumfang enthalten) sowie mit einem weichen Schwamm.

Weiterhin kann diese Art von Verfärbungen auch durch sehr hartes Wasser verursacht werden: an der Folie kommt es zu Kalkablagerungen. Hartes Wasser (Wasserhärte über 250 ppm) sollte mit einem für Schwimmbäder geeigneten Mittel zur Calcium-Entfernung behandelt werden (nicht im Lieferumfang enthalten).

- Flecken, die durch Algenwachstum oder Mikroorganismen verursacht wurden; das Schwimmbadwasser muss regelmäßig mit der erforderlichen Menge an Algenbekämpfungsmittel gepflegt werden

- Flecken, Verfärbungen und kleine Falten, die durch direkten Kontakt mit (unmittelbar ins Beckenwasser gegebenen) Oxidationsmitteln verursacht wurden oder solche Flecken, die von übermäßig hohen Konzentrationen an Oxidationsmitteln herrühren (häufig in Verbindung mit einer in der Zeitspanne des Auflösungsprozesses nicht eingeschalteten Filtration)

- Flecken, die durch das Festsetzen und/ oder Auflösen eines Fremdkörpers verursacht wurden, der sich in direktem Kontakt mit der Folie befindet (welche Blätter, Metallteile, Abfälle etc.)

- Schäden, die durch direkten Kontakt mit Materialien wie Pech, Teer, Öle, Polystyrol oder Polyurethan verursacht wurden. Geben Sie unter keinen Umständen Klebeband oder Klebemittel auf die Folie

- Risse, die beim Einpassen der Folie entstehen könnten, wenn die Folie ohne vorheriges Lösen aus dem Klemmprofil verschoben wird.

## &gt;&gt; GARANTIE (FORTSETZUNG)

ARTIKEL	Gegenstand und Umfang der Garantie	Garantiedauer ab Kaufdatum	Voraussetzung für die Inanspruchnahme einer Garantieleistung
EINBAUTEILE	Dichtheit und Lebensdauer der Einbauteile	10 Jahre	

ARTIKEL	Gegenstand und Umfang der Garantie	Garantiedauer ab Kaufdatum	Voraussetzung für die Inanspruchnahme einer Garantieleistung
FILTER + ANSCHLÜSSE	Leckdichtheit des Filtertanks. Leckdichtheit der Verbindungsstücke.	5 Jahre auf den Filtertank	Die Hydraulik und vor allem die Pumpe sollten einen Betriebsdruck von weniger als 1,2 bar haben. Regelmäßige Filterrückspülungen, um ein Verklumpen des Filtermediums zu vermeiden.

**ACHTUNG!** Folgende Probleme, die von einer unsachgemäßen Verwendung der Filter-Komponenten herrühren, werden nicht von dieser Garantie abgedeckt:

- Lecks, verursacht durch einen Betrieb des Filters mit einem Betriebsdruck von mehr als 1,2 bar (Verwenden einer zu leistungsstarken Pumpe, verklumptes Filtermedium etc.) oder Installation des Filters über dem Wasserspiegel ohne Luftablass oder Rückschlagventil (vergleiche Montageanleitung)
- Spannungsrisskorrosion von ABS-Teilen (Ventil, Muttern), hervorgerufen durch Oberflächenreaktanten, die in einigen Schmiermitteln zu finden sind: für solche Komponenten sollte kein Schmiermittel verwendet werden
- kontinuierlicher Ausstoß von Sand, wenn Sand mit einer Körnergröße von weniger als 0,6 mm verwendet wird (der gelieferte Sand hat die richtige Körnergröße).

ARTIKEL	Gegenstand und Umfang der Garantie	Garantiedauer ab Kaufdatum	Voraussetzung für die Inanspruchnahme einer Garantieleistung
PUMPE	Betrieb des Motors Betrieb und Leckdichtheit der hydraulischen Komponenten.	2 Jahre	Siehe unten und regelmäßige Reinigung

**ACHTUNG!** Folgende Probleme, die von einer unsachgemäßen Verwendung der Pumpe herrühren, werden nicht von dieser Garantie abgedeckt:

- "Trockenlaufen" der Pumpe (Nichtvorhandensein von Wasser, Verstopfen des Vorfilters)
- Betrieb der Pumpe ohne Vorfilter



## » SCHEMA DER OCTO POOLWAND

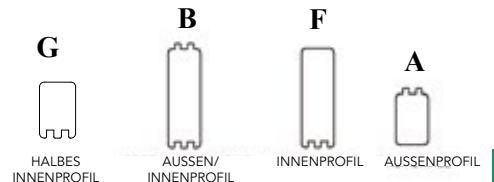
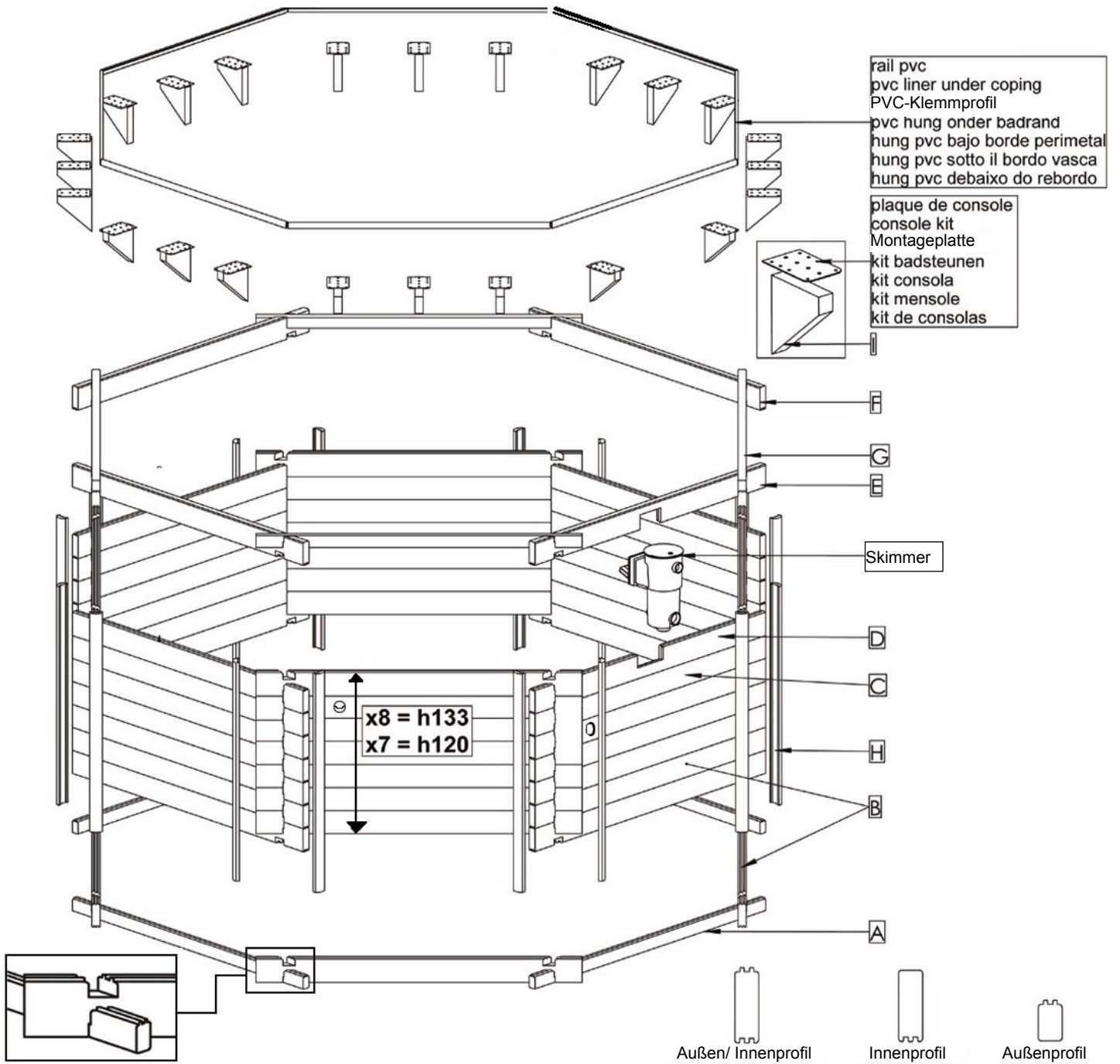

## >> SCHEMA DER OCTO+ POOLWAND

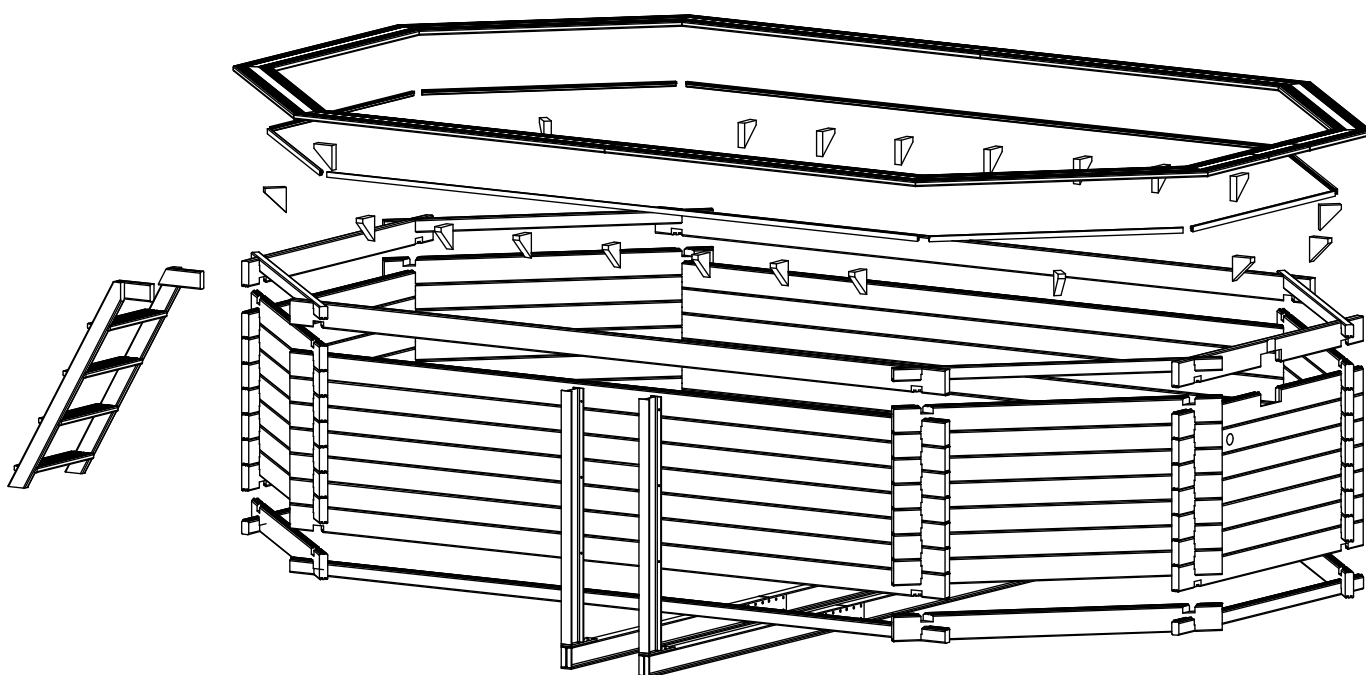

PROFIL DEMI - FEMELLE

# >> SCHEMA DER HEXA 410 POOLWAND

