

MONTAGEANLEITUNG UND HINWEISE ZUM BETRIEB



(Bitte lesen Sie sich diese Anleitung sorgfältig durch und bewahren Sie sie auf)

INHALTSVERZEICHNIS

| | |
|---|-----------|
| 1 - REINHÜPFEN UND SPASS HABEN! | 3 |
| 1.1 - PRODUKTBESCHREIBUNG | 3 |
| 1.2 - TECHNISCHE DATEN | 3 |
| 2 - SICHERHEIT | 4 |
| 2.1 - WICHTIGE HINWEISE | 4 |
| 3 - VORBEREITUNG | 5 |
| 3.1 - PISTOCHE: VERPACKUNG UND LAGERUNG | 5 |
| 3.2 - PISTOCHE - STÜCKLISTE | 6 |
| 3.3 - INFORMATIONEN ZUR MONTAGE | 8 |
| 3.4 - STANDORTWAHL | 9 |
| 3.5 - VORBEREITUNG DES UNTERGRUNDS, SOFERN PISTOCHE AUF DEM RASEN INSTALLIERT WERDEN SOLL | 9 |
| 4 - MONTAGE | 10 |
| 4.1 - AUFBAU DER POOLWAND | 10 |
| 4.2 - MONTAGE DES AUFROLLERS | 17 |
| 4.3 - MONTAGE DES HANDLAUFS | 20 |
| 4.4 - EINPASSEN DES VLIESES UND DER FOLIE | 22 |
| 4.5 - BEDIENEN DER ABDECKUNG UND DES HANDLAUFS | 23 |
| 4.6 - MONTAGE DES FILTERS | 25 |
| 5 - FILTRATION UND WASSERPFLEGE | 27 |
| 6 - INSTANDHALTUNG DES ZUBEHÖRS | 27 |
| 6.1 - REINIGEN UND AUSTAUSCHEN DER FILTERKARTUSCHE | 27 |
| 6.2 - REINIGEN DER ABDECKUNG | 28 |
| 6.3 - HOLZPFLEGE | 28 |
| 6.4 - INSTANDHALTUNG DER FOLIE | 28 |
| 6.5 - ÜBERWINTERUNG | 28 |
| 7 - INSTANDHALTUNG | 29 |
| 7.1 - NEUEINSTELLEN DER AUFROLLER-FEDERUNG | 29 |
| 7.2 - AUSTAUSCHEN DES MOTORS DER PUMPE | 29 |
| 8 - GARANTIE | 30 |
| 8.1 - FOLIE: 2 JAHRE | 30 |
| 8.2 - HOLZWAND: 2 JAHRE | 30 |
| 8.3 - ABDECKUNG: 2 JAHRE AUF DAS MATERIAL; 1 JAHR AUF DEN AUFROLLER | 30 |
| 8.4 - FILTERANLAGE: 1 JAHR | 30 |
| 8.5 - UNTERLEGVLIES | 30 |

Unser Video erleichtert Ihnen den Zusammenbau!



Scannen Sie hier für unser Montage-Video oder besuchen Sie uns unter Pistoche.com



1 - REINHÜPFEN UND SPASS HABEN!

1.1 - PRODUKTBESCHREIBUNG

Pistoche wurde ausschließlich zur privaten Nutzung und in erster Linie für kleine Kinder konzipiert, die darin herumplanschen und schwimmen möchten.

Der Pool besteht aus einer massiven Holzwand mit einem Handlauf aus Aluminium und einer 0,5 mm starken PVC-Folie, die für absolute Leckdichtheit sorgt.

Er ist mit einer Abdeckung aus verstärktem PVC, 450 g/m² versehen, die auf einem halb-automatischen, in die Holzwand integrierten, Aufroller montiert ist. Wird die Abdeckung geschlossen, so wird sie an allen vier Seiten verriegelt - vom Aufroller auf der einen Seite und auf den anderen drei Seiten mit Hilfe eines gut konzipierten Verriegelungs-Systems unter dem Handlauf.

Die Abdeckung erfüllt folgende Funktionen:

- Sie schützt Ihren Pool in Zeiten, in denen er nicht genutzt wird (beachten Sie jedoch, dass diese Abdeckung nicht normkonform ist mit den Sicherheitsbestimmungen NF P 90-308 bezüglich ganz oder teilweise eingelassenen, privaten Familien-Schwimmbecken).
- Sie hält das Wasser sauber (Vegetation, Insekten etc.)
- Sie hält den Wasserverlust durch Verdampfung gering
- Sie verhindert Algenwachstum (durch Lichtundurchlässigkeit)

Der Pool ist außerdem mit einer platzsparenden, in einer Ecke des Beckens angesiedelten, Filteranlage ausgestattet. Die Höhe der Filteranlage lässt sich einer Wassertiefe zwischen 40 cm und 58 cm entsprechend einstellen.

Pistoche Kidspools sind nicht dazu konzipiert, am Ende einer Badesaison wieder abgebaut zu werden. Da sie aber klein und (ohne Wasser) auch leicht sind, kann ein leerer Kidspool von 2 Erwachsenen problemlos zur Überwinterung in einen Schuppen oder eine Garage getragen werden.

Die Holzwand ist aus nordischem Kiefern- und Fichtenholz aus nachhaltiger Waldwirtschaft; die Lieferkette verfügt über ein PEFC-Zertifikat.

Alle Komponenten aus Holz sind vollständig imprägniert gegen Fäulnis.

- Die vertikalen Wandleisten sind 28 mm stark und wurden einer Behandlung der Klasse III unterzogen.
- Die Bodenleisten (Leisten, die mit dem Untergrund in Kontakt kommen) haben eine Behandlung der Klasse IV, damit sie besser gegen Feuchtigkeit geschützt sind.

Trotz dieser Behandlung darf der Massivholzpool nicht ins Erdreich eingelassen werden, weder ganz noch teilweise. Er muss auf dem Untergrund stehen. Ein Nichtbeachten dieses Hinweises führt zum Erlöschen aller Garantieansprüche bezüglich Fäulnis.

Der im Lieferumfang des Pools enthaltene Oberflächenversiegler verhindert Risse und Spalten an den äußeren Enden der Leisten.

Beachten Sie außerdem, dass es sich bei Holz um ein natürliches, edles aber eben auch "lebendiges" Material handelt. Kleinere Makel (Astlöcher, Risse und Spalten etc.) und die Auswirkungen der Zeit auf seine lebendige Struktur (Harzflecken, Farbveränderungen, Vergrauen, leichte Verformungen etc.) lassen sich nicht vermeiden.

1.2 - TECHNISCHE DATEN

Grundfläche: 2,30 m x 2,30 m

Gesamthöhe: 0,68 m

Wasservolumen für Wassertiefe von 58 cm: 2320 Liter

Gesamtgewicht bei Wassertiefe von 58 cm: 2270 kg

Integrierte Pumpe und Kartuschenfilter: Durchflussrate 2 m³/h, versorgt durch 230 V/ 12 V; Lieferung mit 5-m-Kabel.



2 - SICHERHEIT



2.1 - WICHTIGE HINWEISE

Achten Sie darauf, dass Ihre Kinder den Pistoche Kidspool immer nur unter Aufsicht eines verantwortungsbewussten Erwachsenen nutzen.

Lassen Sie Ihre Kinder nicht von der Beckenumrandung oder von einem anderen Teil der Poolstruktur springen.

Nehmen Sie alle Spielsachen aus dem Becken, wenn es nicht genutzt wird (da Kinder versucht sein könnten, diese herauszuholen, wenn sie unbeobachtet sind).

Schließen Sie die integrierte Sicherheitsabdeckung, wenn der Pool nicht genutzt wird.

Achten Sie darauf, dass Ihre Kinder die Abdeckung nicht als Trampolin oder Sonnenterrasse missbrauchen.

Schließen Sie die Abdeckung nie, solange sich noch ein Kind im Wasser befindet.

Wenn Sie zur Pflege Ihres Schwimmbadwassers Wasserpflegemittel verwenden, so achten Sie dabei unbedingt auf Folgendes:

- Halten Sie sich stets exakt an die Nutzungshinweise des Herstellers
- Geben Sie zu Zeiten, in denen sich Badende im Pool befinden, auf keinen Fall Chemikalien ins Wasser
- Achten Sie darauf, dass sich die Chemikalien (fest) vollkommen aufgelöst und mit dem Wasser verbunden haben und lassen Sie die Filtration mindestens eine Stunde laufen, bevor Sie Kinder in den Pool lassen
- Bewahren Sie Chemikalien außerhalb der Reichweite von Kindern auf, wenn möglich unter Verschluss.

Wenn Sie weitere Zugangsmöglichkeiten zu Ihrem Pistoche Pool schaffen möchten (Treppe, Leiter), so achten Sie auf eine "verschließbare" Version (um Kindern in Zeiten, in denen der Pool nicht genutzt wird, den Zugang zu verwehren); ist ein Verschluss nicht machbar, so entfernen Sie die Treppe oder Leiter vollständig, wenn sie nicht gebraucht wird.

Verwenden Sie nur das Original-Filtrationssystem und versuchen Sie nie, eine andere Filteranlage dem Pistoche Pool anzupassen. Aufgrund der starken Saugkraft der Pumpe könnte dies zu einer Gefahrenquelle für die Badenden werden.

Erlauben Sie es Ihren Kindern keinesfalls, auf den Filter zu klettern oder auf ihm zu sitzen.

Elektrische Gefahrenquellen:

- Die Stromversorgung des Filters muss sich in einer Entfernung von mehr als 3,5 m zum Pool befinden
- Überprüfen Sie das Stromkabel sowie das Kabel zwischen Filter und Steckdose regelmäßig und tauschen Sie es unverzüglich aus, falls es beschädigt sein sollte (Schnittstellen, Abnutzungserscheinungen etc.)
- Tauchen Sie den Filter niemals in Wasser
- Kein Gerät mit einer Spannung von über 12 V darf näher als 3,50 m an den Pool herangebracht werden. Beachten Sie auch die in Ihrem Installationsland geltenden Bestimmungen.

Belehren Sie Ihre Kinder über die Gefahren, die ein Nichtbeachten dieser Sicherheitshinweise mit sich bringt.

3 - VORBEREITUNG

3.1 - PISTOCHE: VERPACKUNG UND LAGERUNG

PAKET 1 (KARTON):

Abmessungen: 0,4 m x 0,4 m x 0,6 m

Gewicht: 10 kg

Inhalt:

- Folie
- Filter
- Schrauben
- Befestigungsteile
- Montageanleitung
- Selbstklebende Warnhinweise für die Beckenumrandung aus Aluminium
- Oberflächenversiegler gegen Risse und Spalten im Holz



PAKET 2 (HOLZPALETTE) :

Abmessungen: 2,30 m x 0,61 m x 0,45 m

Gewicht: 150 kg

Inhalt:

- Holzteile
- Abdeckung und Aufroller
- Einhängprofile



Die Holzteile werden durch Gurte zusammengehalten. Öffnen Sie diese Gurte erst dann, wenn Sie den Pistoche Kidspool tatsächlich aufbauen möchten. Vor der Montage sind die Holzteile an einem vor Regen und Sonne geschützten Ort zu lagern. n.

48 Stunden vor der Montage sollten die Gurte, die die Holzbohlen und Handlauf-Teile zusammenhalten, durchgetrennt werden, damit das Holz trocknen kann; achten Sie jedoch darauf, das Holz keiner

direkten Sonneneinstrahlung auszusetzen. Diese Vorgehensweise erleichtert Ihnen den Zusammenbau Ihres Pools.













Vergewissern Sie sich vor Beginn der Montage, dass alle Bestandteile des Pools vorhanden sind.

Sobald Sie mit der Montage begonnen haben, sollten Sie den Pool so schnell wie möglich aufbauen, um eine Verformung der Teile zu vermeiden.

























3.2 - PISTOCHE - STÜCKLISTE

PAKET 1/2

| | | | | | | | | |
|------------|--|-------------|------------|---|--------------|------------|--|-------------|
| 101 | Nägel 2.5x60  | Menge 24 | 102 | Senkschrauben 5x60  | Menge 130 | 103 | Senkschrauben 4x35  | Menge 8 |
| 104 | Senkschrauben 4x20  | Menge 18 | 105 | Halbrundschrauben 4x20  | Menge 50 | 106 | Schrauben 6x25  | Menge 16 |
| 107 | Senkschrauben 3.0x25  | Menge 4 | 108 | Halbrundschrauben 4.2x19  | Menge 16 | 109 | Senkschrauben 4.2x9,5  | Menge 6 |
| 110 | Halbrundschrauben 4.2x9.5  | Menge 8 | 214 | PVC-Leiste 150 mm  | Menge 6 | 220 | Befestigungsplatte  | Menge 4 |









! Die Anzahl der unter 102 und 105 aufgeführten Schrauben wurde bewusst höher eingestuft.

FILTRATION

| | | | | | | | | |
|------------|--|------------|------------|---|------------|------------|--|------------|
| 300 | Filter-Unterteil  | Menge 1 | 301 | Pumpe  | Menge 1 | 302 | Filtergehäuse  | Menge 1 |
| 303 | Filterkartusche  | Menge 1 | 304 | Tragführung  | Menge 1 | 305 | Filter-Oberteil  | Menge 1 |
| 306 | Skimmer  | Menge 1 | 307 | Skimmerdeckel  | Menge 1 | 308 | Skimmerrost  | Menge 1 |
| 309 | Saugnapf  | Menge 2 | 310 | Polystyrol-Block  | Menge 8 | | | |
| 221 | Sicherheitshinweise  | Menge 1 | 400 | Aufroller-Halterung  | Menge 2 | 401 | Haken  | Menge 2 |
| 402 | Beschlag  | Menge 8 | 403 | Halterung  | Menge 2 | 404 | Sicherheits-Arretierung  | Menge 6 |
| 500 | Folie  | Menge 1 | 501 | Eckleiste  | Menge 4 | 502 | Vlies  | Menge 1 |
| 503 | Oberflächenversiegler  | Menge 1 | 601 | Linker Endstopper für Handlauf  | Menge 2 | 602 | Rechter Endstopper für Handlauf  | Menge 2 |
| 603 | Linker Stopper für Handlauf  | Menge 2 | 604 | Rechter Stopper für Handlauf  | Menge 2 | 606 | Warnhinweis  | Menge 2 |



PAKET 2/2

| | | | | |
|----------|---|--------|---|----|
| 200 | Wandleiste 2203x68x28 mm | Menge: |  | 2 |
| 201 | Wandleiste 2203x77x28 mm | Menge: |  | 2 |
| 202 | Wandleiste 2130x145x28 mm | Menge: |  | 2 |
| 203 | Wandleiste 2203x145x28 mm | Menge: |  | 14 |
| 204 | Bodenleiste, Kiefer Kl. IV 2204x132x28 mm | Menge: |  | 4 |
| 205 | Handlauf-Untergestell 2076x86x28 mm | Menge: |  | 3 |
| 206 | Abdeckungsleiste 2203x127x28 mm | Menge: |  | 1 |
| 207 | Abdeckungsleiste 2187x74x28 mm | Menge: |  | 1 |
| 208 | Vertikale Verstärkung 634x86x58 mm | Menge: |  | 6 |
| 209 | Vertikale Verstärkung 535x86x58 mm | Menge: |  | 2 |
| 210 | Blende 584x17x44 mm | Menge: |  | 6 |
| 211 | Blende 485x17x44 mm | Menge: |  | 2 |
| 212 A | Lackierter Handlauf aus Aluminium 21228 x 145 x 32 | Menge: |  | 3 |
| 212 B | Lackierter Handlauf aus Aluminium für Schacht 21228 x 145 x 32 | Menge: |  | 1 |
| 213 | PVC-Leiste 1688 mm | Menge: |  | 3 |
| 215 | PVC-Leiste für Abdeckungsschacht, außen, 1988 mm | Menge: |  | 1 |
| 216 | PVC-Leiste für Abdeckungsschacht, innen, 1988 mm | Menge: |  | 1 |
| 217 | Kleine Eckleiste 480 x96 x 34 | Menge: |  | 2 |
| 218 | Große Eckleiste 607 x 96 x 34 | Menge: |  | 2 |
| 405 | Aufroller mit Abdeckung | Menge: |  | 1 |

3.3 - INFORMATIONEN ZUR MONTAGE

Anzahl der zum Aufbau erforderlichen Personen: 2

Erforderliche Zeitdauer mit 2 Personen: 6 Stunden.



Zur Montage erforderliche Werkzeuge:



Holz- oder Gummihammer

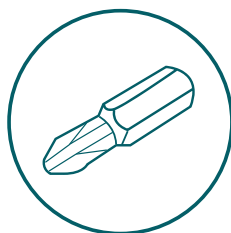

Kreuzschlitz-Bohreinsatz POZI Z2



4 mm Holz-Bohreinsatz



Schraubeneinsätze T-20 - T-25 - T-30



Erforderliche Werkzeuge zur Vorbereitung des Untergrunds, falls der Pool auf natürlichem Boden installiert werden soll:

- Rechen, Spaten, Schubkarre, Wasserwaage, Verdichtungswalze
- Möglicherweise erforderlich: Sand

Anmerkung: Am Tage vor der Installation muss die Folie bei einer Temperatur zwischen 15° und 25°C gelagert werden, damit sie geschmeidig genug, aber nicht zu weich wird. Bringen Sie sie erst dann ins Freie, wenn Sie sie tatsächlich einpassen möchten.

Die in dieser Anleitung verwendeten Bildzeichen bedeuten Folgendes:



Arbeitsvorgänge auf der Seite des Aufrollers



Arbeitsvorgänge auf der Seite gegenüber oder den Seiten neben der Abdeckung

Sollten Sie beim Zusammenbau Ihres Pools auf technische Schwierigkeiten stoßen, dann wenden Sie sich mit Ihren Fragen an unsere PISTOCHE Hotline (Pistoche.com Internetseite, auf der Homepage unten rechts).

3.4 - STANDORTWAHL

Wählen Sie den Standort für Ihren Pistoche Kidspool im Hinblick auf Folgendes aus:

- Ihr Pistoche Pool sollte von den Wohnbereichen Ihres Hauses aus gut sichtbar sein;
- Falls Ihr Pistoche Pool auf dem Rasen installiert werden soll, so versichern Sie sich, dass das Erdreich nicht von Termiten oder anderen Holz fressenden Insekten befallen ist;
- Um Schäden am Fuße der Holzwand zu vermeiden, darf sich kein Regenwasser um den Pool herum ansammeln können (falls dies zu befürchten wäre, so sorgen Sie bereits im Voraus für eine ausreichende Drainage);
- Um Stürze zu vermeiden, sollte die Pool-Umgebung bei Nässe nicht rutschig werden können (denken Sie an Regenwetter, Spritzwasser usw.);
- Lassen Sie um Ihren Pistoche Pool herum genügend Platz (60 cm Minimum), damit die Beckenumrandung bequem geöffnet werden kann.

Der Untergrund unter Ihrem Pistoche Kidspool sollte wie folgt beschaffen sein:

- Vollkommen flach und auch über einen längeren Zeitraum hinweg stabil (kein Absinken oder Verformen);
- Vollkommen horizontal, damit der Druck, den das Wasser auf die Pool-Struktur ausübt, nicht in manchen Bereichen höher ist als in anderen;

Ein Nichtbeachten dieser Hinweise kann dazu führen, dass der Verschluss-Mechanismus der Abdeckung nicht mehr einwandfrei funktioniert.

- Falls Ihr Pistoche Kidspool auf einem Balkon, einer aufgeschütteten Terrasse oder Ähnlichem installiert werden soll, so stellen Sie vorher sicher, dass dieser Ort auch tatsächlich das gesamte Gewicht des Pools inklusive Wasser und Badenden zu tragen vermag.

3.5 - VORBEREITUNG DES UNTERGRUNDS, SOFERN PISTOCHE AUF DEM RASEN INSTALLIERT WERDEN SOLL

Markieren Sie die Umriss Ihres Pistoche Pools auf dem Boden;

Ebnen und glätten Sie die Oberfläche und entfernen Sie dabei alle hervorstehenden Gegenstände (Steine, Wurzeln, Holzstücke etc.);

Um den aus dem vorhergehenden Schritt resultierenden Erdverlust auszugleichen, fügen Sie nun Sand oder Kies auf den Untergrund und geben Sie eine Schicht verdichteten, geebneten Sand, 5 mm stark, oben auf.



4 - MONTAGE

4.1 - AUFBAU DER POOLWAND

| | |
|-----|----|
| 201 | ×2 |
| 203 | ×2 |
| 204 | ×4 |

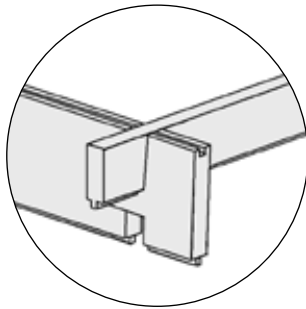

| | |
|-----|-----|
| 102 | ×12 |
|-----|-----|

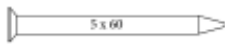

Stellen Sie sicher, dass die 4 Ecken rechtwinklig sind.

Verwenden Sie 12 Senkschrauben, 5x60, um den unteren Rahmen zu montieren.

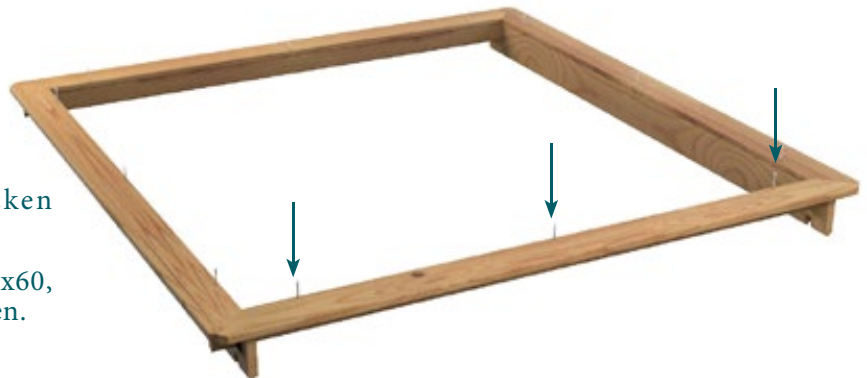

| | |
|-----|-----|
| 220 | ×4 |
| 106 | ×16 |



Schrauben Sie eine Befestigungsplatte aus Metall an jede der vier Ecken.





| | |
|-----|-----|
| 208 | ×6 |
| 209 | ×2 |
| 102 | ×16 |

Vergewissern Sie sich, dass die Bodenleisten (204) und die vertikalen Verstärkungen (208 und 209) rechtwinklig sind und schrauben Sie sie sodann zusammen.

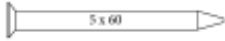

Wichtig: Zwei der Streben sind kürzer als die anderen; sie sind deshalb an einer der Seiten zu positionieren, die eine vertikale Wandleiste (203) haben. Der Abdeckungsschacht befindet sich auf dieser Seite..

Ausrichtung der Verstärkungen:

Innenseite
des Pools



Außenseite
des Pools

*Seite gegenüber
oder neben der
Abdeckung*

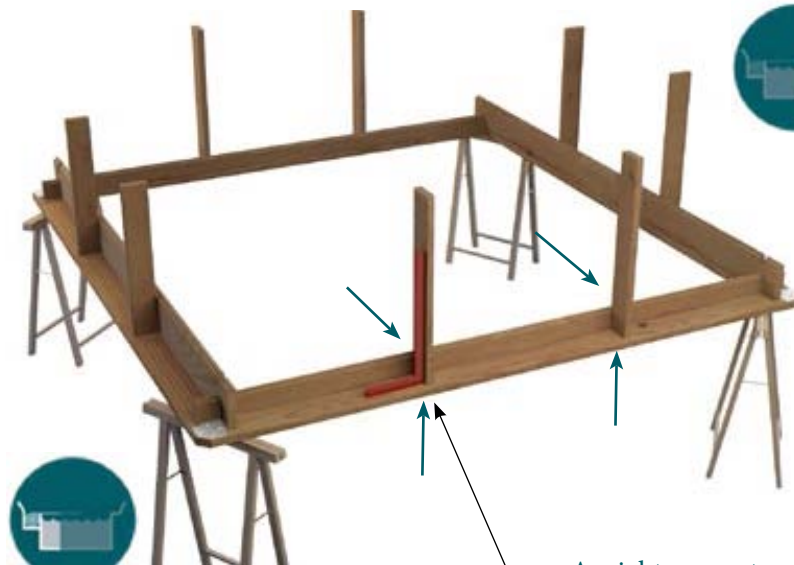

Seite der Abdeckung

Ansicht von unten:

